

ИНСТРУКЦИЯ ПО ЭКСПЛУАТАЦИИ

FUNAI

Future and air

СПЛИТ-СИСТЕМА
**EMPEROR FULL DC
Inverter**



Наружный блок
RACI-EM25HP.D03/U
RACI-EM35HP.D03/U

Внутренний блок
RACI-EM25HP.D03/S
RACI-EM35HP.D03/S

EAC

Уважаемый покупатель! Поздравляем Вас с покупкой и благодарим за удачный выбор кондиционера воздуха марки FUNAI. Перед началом эксплуатации прибора просим Вас внимательно ознакомиться с руководством по эксплуатации.

СОДЕРЖАНИЕ

1. Назначение кондиционера	4
2. Правила безопасной эксплуатации	4
3. Устройство кондиционера	5
4. Общие требования к установке	6
5. Описание дисплея внутреннего блока.	7
6. Описание пульта дистанционного управления	8
7. Управление кондиционером	10
8. Модуль Wi-Fi	22
9. Уход и техническое обслуживание	33
10. Устранение неполадок	34
11. Условия эксплуатации	35
12. Транспортировка и хранение	35
13. Утилизация.	36
14. Сертификация	36
15. Технические характеристики.	37
16. Комплектация.	38
17. Дата изготовления	38

1 НАЗНАЧЕНИЕ КОНДИЦИОНЕРА

Кондиционер бытовой с наружным и внутренним блоком (сплит-система) предназначен для поддержания оптимальной температуры воздуха в жилых, общественных и административно-бытовых помещениях.

Кондиционер осуществляет охлаждение, осушение, нагрев, вентиляцию и очистку воздуха от пыли.

2 ПРАВИЛА БЕЗОПАСНОЙ ЭКСПЛУАТАЦИИ

НЕСОБЛЮЖДЕНИЕ ДАННЫХ ТРЕБОВАНИЙ МОЖЕТ ПРИВЕСТИ К ТЯЖЕЛОЙ ТРАВМЕ, ЛЕТАЛЬНОМУ ИСХОДУ ИЛИ ПОВРЕЖДЕНИЮ ОБОРУДОВАНИЯ!

1. Прочитайте данное руководство эксплуатации перед началом использования кондиционера и строго следуйте всем указанным в нем инструкциям.
2. Монтаж кондиционера необходимо осуществлять только силами квалифицированных специалистов официального дилера.
3. Ремонт кондиционера необходимо осуществлять только силами квалифицированных специалистов авторизованного сервисного центра.
4. Перед установкой необходимо убедиться, что параметры местной электрической сети соответствуют параметрам, указанным на табличке с техническими данными прибора.
5. Использовать кондиционер допускается только по назначению, указанному в данной инструкции.
6. Нарастивание кабеля питания не допускается, т. к. это может привести к перегреву и пожару.
7. Все электрические кабели и розетки должны соответствовать техническим характеристикам прибора и электрической сети
8. При длительном простое кондиционера необходимо отключать кабель электропитания
9. Используйте кондиционер только по назначению, указанному в данной инструкции
10. Запрещено устанавливать кондиционер вблизи источников тепла
11. Кондиционер должен быть надежно заземлен.
12. Запрещена установка кондиционера в местах возможного скопления легко воспламеняющихся газов и помещениях с повышенной влажностью (ванные комнаты, зимние сады).
13. Запрещена установка наружного блока в местах возможного попадания на него соленой морской воды во избежание сильной коррозии кондиционера.
14. Перед техническим обслуживанием питание кондиционера необходимо отключать.
15. Необходимо обеспечить свободное пространство в зоне воздухозабора и воздухоотдачи внутреннего и внешнего блока. Перекрытие зон воздухозабора или воздухоотдачи может привести к падению производительности кондиционера, к его перегреву и выходу из строя.
16. Запрещено хранить бензин, другие летучие и другие легковоспламеняющиеся жидкости вблизи кондиционера.
17. Запрещено отключать кондиционер от электрической сети, вынимая вилку из розетки не выключив кондиционер кнопкой ВКЛ./ВЫКЛ. (POWER)

3 УСТРОЙСТВО КОНДИЦИОНЕРА

Внутренний блок

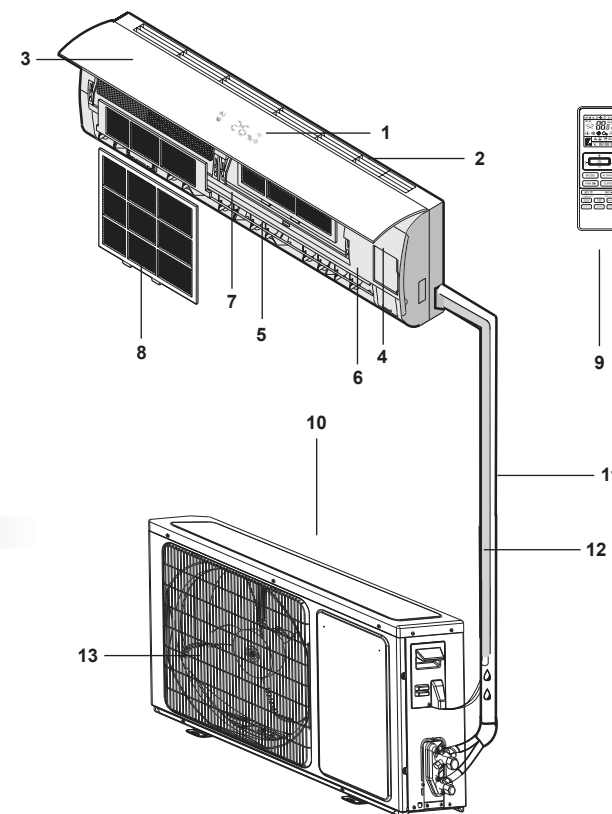
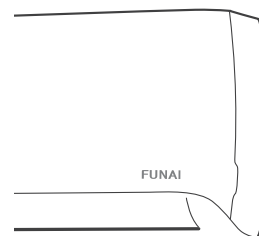

Наружный блок

- | | |
|---|--------------------------------------|
| 1. Дисплей | 7. Горизонтальная регулировка жалюзи |
| 2. Решетка воздухозабора | 8. Воздушный фильтр |
| 3. Передняя панель | 9. Пульт ДУ |
| 4. Панель аварийного включения / выключения без пульта ДУ (включения / выключение кондиционера, сброс индикации загрязненного фильтра после замены фильтра) | 10. Забор воздуха |
| 5. Выход воздуха | 11. Фреоновая трасса |
| 6. Вертикальная регулировка жалюзи | 12. Дренажная трубка |
| | 13. Воздуховыпускная решетка |

Внешний вид кондиционера может отличаться от изображений, представленных в данной инструкции.

4 ОБЩИЕ ТРЕБОВАНИЯ К УСТАНОВКЕ

МИНИМАЛЬНОЕ РАССТОЯНИЕ ДО ПРЕПЯТСТВИЙ

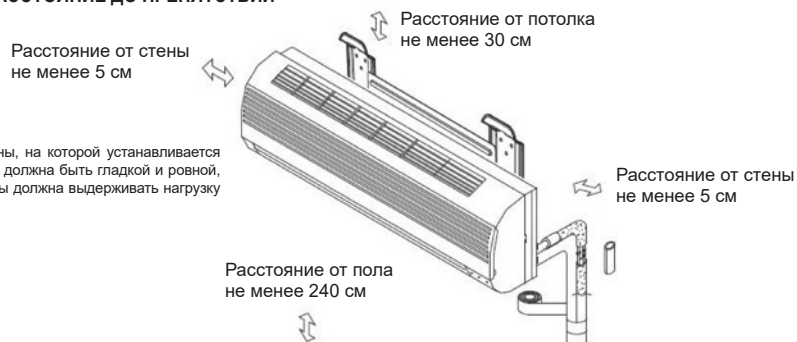

Поверхность стены, на которой устанавливается внутренний блок, должна быть гладкой и ровной, конструкция стены должна выдерживать нагрузку не менее 60 кг.

- При установке внутреннего блока убедитесь, что монтажная пластина (панель) будет находиться в правильном положении.

Правильное положение монтажной панели

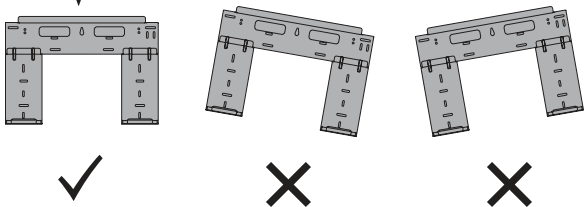

- Не прокладывайте дренажный трубопровод так, как изображено на рисунке:

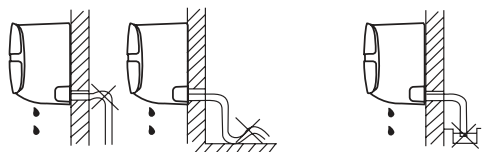

Не делайте подъёмов и петель

Не опускайте конец трубопровода в воду

Требования по установке наружных блоков сплит-систем:

- Если над наружным блоком установлен навес, защищающий от солнца или дождя, убедитесь, что он не препятствует теплообмену конденсатора наружного блока.
- Не помещайте животных или растения под входящим или исходящим воздушным потоком от наружного блока.
- Выбирайте место установки наружного блока учитывая его вес, а также чтобы шум и вибрация были минимальными.
- Выбирайте место установки так, чтобы тёплый воздух от кондиционера и шум его работы не мешали окружающим.
- Устанавливайте наружный блок вдали от нагревательных приборов, источников тепла, пара или горючих газов.
- Убедитесь, что после установки наружный блок будет находиться строго в вертикальном положении. Не допускается перекося наружного блока при его работе.

- Если наружный блок устанавливается на крышу, убедитесь, что перепад высоты между внутренним и наружным блоком не превышает максимально допустимого значения (зависит от модели кондиционера).
- Убедитесь, что длина трассы между внутренним и наружным блоком не превышает максимально допустимого значения (зависит от модели кондиционера).
- Убедитесь, что структура перекрытий\фасада и креплений выдержит вес оборудования.
- Если наружный блок устанавливается на крышу или стену\фасад здания в труднодоступном месте, это может затруднить последующее сервисное обслуживание.
- При установке наружного блока убедитесь, что соблюдаются требования по минимальным расстояниям до препятствий (см. рисунок):

МИНИМАЛЬНОЕ РАССТОЯНИЕ ДО ПРЕПЯТСТВИЙ

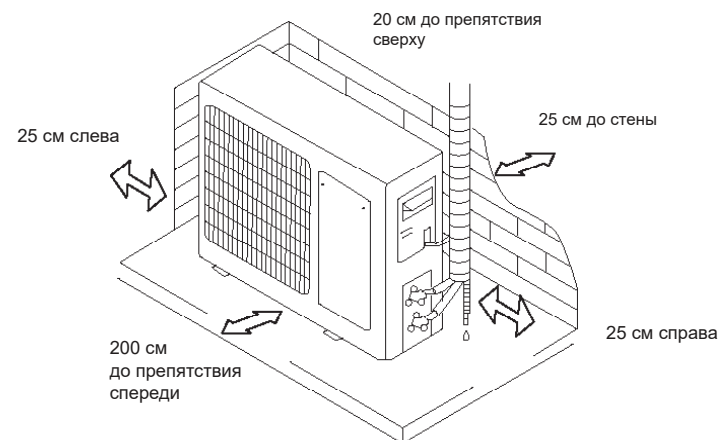

- В случае, если в месте установки возможны сильные порывы ветра (например, на побережье), убедитесь, что вентилятор вращается без затруднений, и блок расположен вдоль стены, или используйте заграждение от ветра (см. рисунок). По возможности, устанавливайте наружный блок с подветренной стороны.

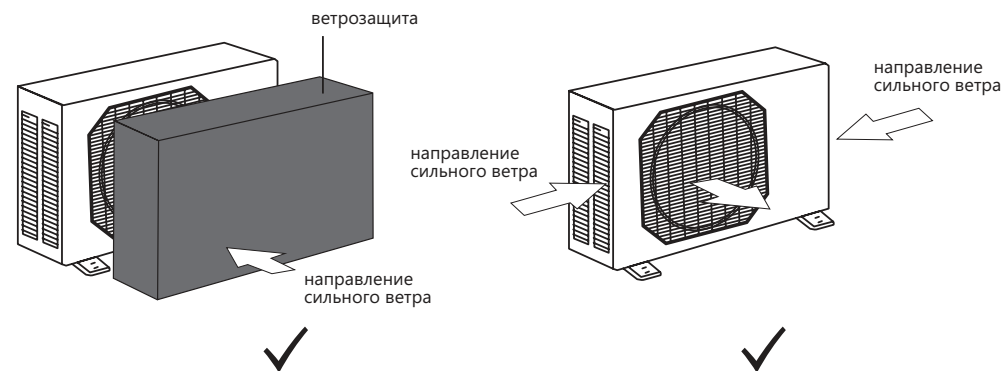

- Если наружный блок оснащён функцией теплового насоса, установите патрубок отвода конденсата наружного блока. По этому патрубку будет отводиться конденсат, образующийся при работе наружного блока в режиме нагрева.

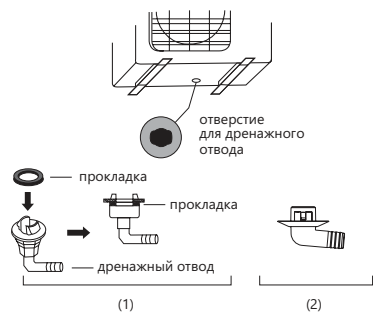

ПРИМЕЧАНИЕ

Изображение конструкции дренажного патрубка приведено для справки. Конструкция дренажного патрубка вашего кондиционера может отличаться (например, может отсутствовать резиновая прокладка)

ЗАПРЕЩАЕТСЯ УСТАНАВЛИВАТЬ НАРУЖНЫЕ БЛОКИ СПЛИТ-СИСТЕМ В СЛЕДУЮЩИХ МЕСТАХ:

- В местах, в которых присутствуют минеральные масла (или их пары), например, смазочные.
- В условиях морского климата с большим содержанием солей в воздухе (в зависимости от модели и вида антикоррозийной обработки наружного блока).
- В условиях присутствия вызывающих коррозию газов, например, сернистых.
- В условиях сильных колебаний напряжения в сети (на промышленных предприятиях).
- В автомобильном транспорте или на водном транспорте.
- В местах, где присутствуют сильные электромагнитные поля.
- В местах, где имеются горючие газы или материалы.
- В местах, где имеются пары кислот и щелочей, а также в других особых условиях.
- В местах, где в окружающем воздухе присутствует большое количество взвешенных механических частиц.
- В помещениях.

УСТАНОВОЧНЫЕ ДАННЫЕ ДЛЯ НАРУЖНЫХ БЛОКОВ:

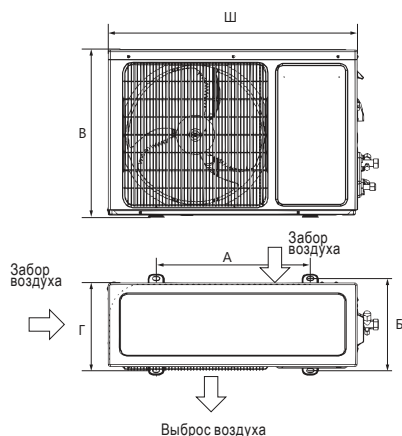

Модель кондиционера	Размер наружного блока Ш×В×Г, мм	Размер А, мм	Размер Б, мм
RACI-EM25HP.D03/U	810x585x280	510	310
RACI-EM35HP.D03/U	810x585x280	510	310

ПРИМЕЧАНИЕ

Установочные размеры являются справочными и могут быть изменены без предварительного уведомления.

ПОДКЛЮЧЕНИЕ ЭЛЕКТРОПИТАНИЯ И ОСУЩЕСТВЛЕНИЕ МЕЖБЛОЧНЫХ СОЕДИНЕНИЙ

При подключении электропитания и межблочных соединений, соблюдайте следующие требования:

- Оборудование должно иметь выделенную линию электропитания и отдельный автомат токовой защиты.
- Все контакты должны быть закреплены надёжно, резьбовые соединения должны быть затянуты. Протяните все резьбовые соединения, так как они могли ослабнуть от вибрации при транспортировке. Удалите все посторонние предметы и крепления, использовавшиеся при транспортировке.
- Электропитание соответствует спецификации данного оборудования.
- Мощность линии электропитания соответствует максимальной потребляемой мощности кондиционера.
- Убедитесь, что при пуске оборудования не происходит изменения параметров электросети

более чем на 10 % от номинального рабочего напряжения, указанного в спецификации оборудования.

- Убедитесь, что сечение кабеля соответствует спецификации оборудования.
- В сырых и влажных помещениях всегда используйте УЗО.
- Убедитесь, что исключена возможность возникновения проблем с электропитанием, т.к. они могут повлечь частые срабатывания реле, что приведёт к выходу из строя контактов, а также к неправильному функционированию защиты от перегрузки.
- Предусмотрите возможность одновременного отключения от источника питания всех питающих проводов.
- Подключение электропитания и осуществление межблочных соединений должны выполняться квалифицированным персоналом.

СХЕМЫ МЕЖБЛОЧНЫХ СОЕДИНЕНИЙ

Внутренние блоки

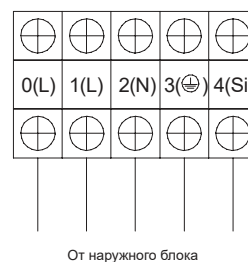

Наружные блоки

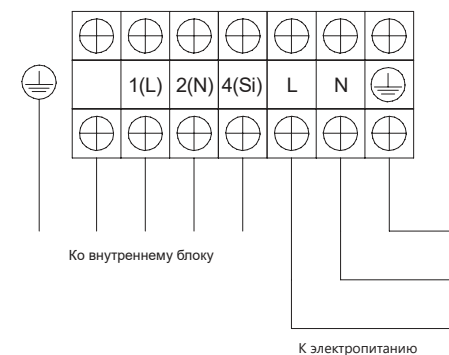

Параметры рекомендуемых к применению межблочных и силовых кабелей вы можете посмотреть в разделе «Технические характеристики».



ПРИМЕЧАНИЕ

Данные схемы приведены только для справки. Если схема подключений на вашем блоке отличается, для осуществления подключения воспользуйтесь схемой электроподключений, приведенной на вашем кондиционере.

ПРИМЕЧАНИЕ

Если на внутреннем и наружном блоке присутствуют отдельные кабели с собственными разъёмами, соедините их.

5 ОПИСАНИЕ ДИСПЛЕЯ ВНУТРЕННЕГО БЛОКА

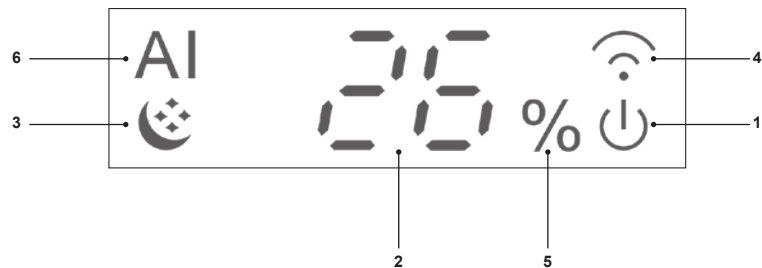

1. Индикатор включения/выключения
2. Индикация температуры
3. Индикатор ночного работы режима
4. Индикатор работы функции Wi-Fi
5. Индикатор работы режима ОСУШЕНИЕ
6. Индикатор работы режима SMART AIR INSPECTOR

6 ОПИСАНИЕ ПУЛЬТА ДИСТАНЦИОННОГО УПРАВЛЕНИЯ

1. MODE

Нажмите эту кнопку для выбора режима.

2. TEMP ▲, ▼

Используется для настройки температуры в комнате, настройки таймера, а также для установки реального времени.

3. SUPER

Используется, чтобы включить/выключить режим быстрого охлаждения/нагрева. (Быстрое охлаждение: высокая скорость вентилятора, 16°. Быстрый нагрев: Скорость вентилятора «авто», 30°).

4. POWER

При нажатии кнопки прибор будет запущен, если подано питание или остановлен, если работал.

5. FAN/LOCK

Используется для выбора скорости вентилятора в следующей последовательности: Авто. скорость / Макс. скорость / Высокая скорость / Средняя скорость / Низкая скорость / Минимальная скорость. Для блокировки/разблокировки кнопку пульта ДУ нажмите эту кнопку и удерживайте примерно 5 секунд.

6. SMART AIR INSPECTOR

Одновременный контроль не только комфортной температуры, но и влажности воздуха.

7. ON TIMER

Используется для установки или отмены работы таймера.

8. SLEEP / DIMMER «SLEEP»

Используется для включения/выключения режима «SLEEP» (сон) «DIMMER» — Для включения/отключения подсветки дисплея кондиционера, нажмите кнопку «DIMMER» и удерживайте примерно 5 секунд.

9. Регулировка положения горизонтальных жалюзи

для установки необходимого направления воздушного потока (вверх/вниз)

10. OFF TIMER

Используется для установки или отмены работы таймера.

11. SILENT

Используется для установки или отмены бесшумного режима.

12. Регулировка положения вертикальных жалюзи

для установки необходимого направления воздушного потока (влево-вправо)

13. iFEEL — используется для включения/выключения режима iFEEL. В режиме iFEEL кондиционер работает в соответствии с данными температурного датчика в пульте управления, вместо датчика в самом кондиционере.

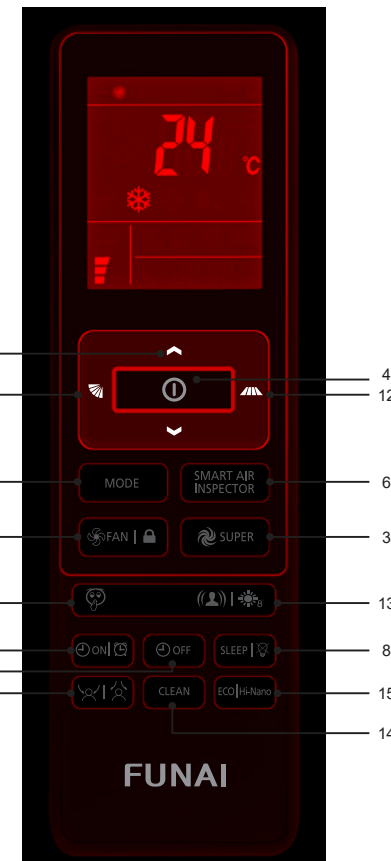

14. CLEAN

Коротко нажмите для включения/выключения режима самоочистки заморозкой внутреннего блока. Нажмите и удерживайте в течение 5 секунд для включения/выключения режима самоочистки заморозкой наружного блока.

15. HI-NANO / ECO «HI-NANO» — используется для включения функции HI-NANO* «ECO» — Используется для включения режима экономии ECO.

16. SMART EYE —

Инновационная функция Smart Eye представляет собой ИК-датчик температуры, который автоматически определяет положение человека в помещении. В зависимости от настроек, воздушный поток направлен на человека или от него.

Режим "Охлаждение"	Режим "Осушение"	Режим "Вентиляция"	Режим "Нагрев"	ANTI FROST
Автоматическая скорость вентилятора	Максимальная скорость вентилятора	Высокая скорость вентилятора	Средняя скорость вентилятора	Низкая скорость вентилятора
Минимальная скорость вентилятора	Режим Сон 1	Режим Сон 2	Режим Сон 3	Режим Сон 4
Режим "SMART AIR INSPECTOR"	Режим "SILENT"	Режим экономии электроэнергии	Режим Super	Индикатор функции «SMART eye»
Индикатор передачи сигнала	Индикатор функции "HI-NANO"	Режим "SMART FEEL"	Температура воздуха	Режим "Блокировка"
Индикатор таймера включения/выключения/Текущее время	Направление воздушного потока на человека	Направление воздушного потока от человека	Индикатор функции Fresh*	
Режим "SMART CLEAN" – самоочистка замораживанием внутреннего блока	Режим "SMART CLEAN" – самоочистка замораживанием наружного блока	Индикатор качания/положения горизонтальной воздушной заслонки	Индикатор качания/положения вертикальной воздушной заслонки	

* Функция недоступна

7 УПРАВЛЕНИЕ КОНДИЦИОНЕРОМ

ВЫБОР РЕЖИМА РАБОТЫ

Каждое нажатие кнопки MODE сменяет режим в следующем порядке:



ВЫБОР СКОРОСТИ ВЕНТИЛЯТОРА

Последовательно нажимайте на кнопку . Скорость вентилятора изменяется в следующей последовательности:

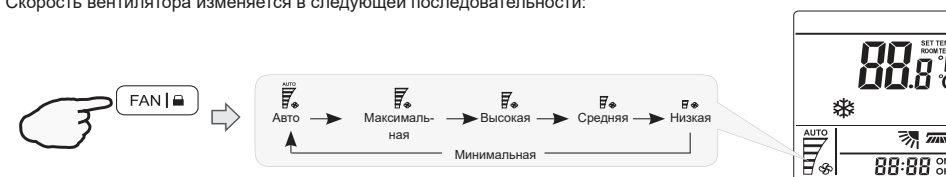

ПРИМЕЧАНИЕ

В режиме "Вентиляция" скорость "Авто" не доступна. В режиме "ОСУШЕНИЕ" скорость вентилятора автоматически устанавливается на "Авто", а кнопка "FAN" не активна.

УСТАНОВКА ТЕМПЕРАТУРЫ

Нажмите кнопку 1 раз, чтобы увеличить значение температуры на 1 °C.

Нажмите кнопку 1 раз, чтобы уменьшить значение температуры на 1 °C.

Диапазон устанавливаемых температур	
Нагрев / Охлаждение	16 °C ~ 30 °C
Осушение воздуха	-3 ~ 3 °C
Только вентилятор	Невозможно установить

ПРИМЕЧАНИЕ

В режиме "Осушение" можно увеличить или уменьшить температуру до 3 °C если вам некомфортно.

НАЧАЛО РАБОТЫ

Нажмите кнопку  для включения или выключения прибора.
На экране внутреннего блока загорается индикатор работы кондиционера.

ПРИМЕЧАНИЕ



При изменении режимов работы, иногда блок реагирует не сразу. Подождите 3 минуты.
При активации режима "Нагрев" вентилятор включается не сразу. Подождите 2-5 минут пока не включится вентилятор.

Подождите 3 минуты перед следующим выключением/включением устройства.

УПРАВЛЕНИЕ ВОЗДУШНЫМ ПОТОКОМ

Вертикальное и горизонтальное направление воздушного потока устанавливается под определенным углом в соответствии с режимом, который установлен на приборе. В зависимости от выбранного режима, вертикальные и горизонтальные жалюзи могут менять свое положение для обеспечения оптимальной работы кондиционера:

Режим	Направление воздушного потока
COOLING (Охлаждение); DRY (Осушение)	Горизонтальное
HEATING (Нагрев); FAN ONLY (Вентилятор)	Направлен вниз

Направление воздушного потока также можно регулировать в соответствии с вашими требованиями, нажимая кнопки   на пульте дистанционного управления.

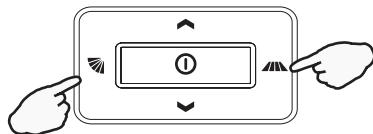

КОНТРОЛЬ ГОРИЗОНТАЛЬНЫХ ВОЗДУШНЫХ ЖАЛЮЗИ (С ПОМОЩЬЮ ПУЛЬТА ДУ)

Пульт ДУ позволяет установить различные углы подачи воздушного потока (вверх-вниз) или установить конкретное положение воздушной заслонки.

Нажмите  1 раз.

Горизонтальные воздушные жалюзи будут менять угол наклона по следующему алгоритму:

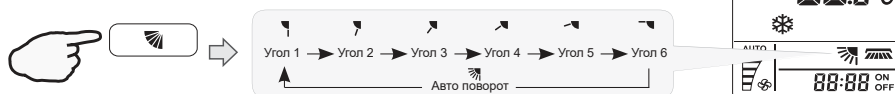

ПРИМЕЧАНИЕ

Не поворачивайте горизонтальные жалюзи вручную, в противном случае может возникнуть неисправность. Если это произойдет, сначала выключите устройство и отключите питание, а затем снова включите питание.

Кондиционер сохраняет настройку положения жалюзи для каждого режима работы. При переключении режима работы кондиционера, горизонтальные жалюзи будут автоматически переведены в положение, выбранное вами ранее.

РЕЖИМ SMART AIR INSPECTOR

Для активации режима нажмите кнопку .
Кондиционер переходит в режим SMART AIR INSPECTOR.

Режим SMART AIR INSPECTOR предназначен для поддержания оптимальных условий в помещении с учетом текущей температуры и влажности. В этом режиме кондиционер самостоятельно выбирает оптимальный режим работы (нагрев/охлаждение/осушение/вентиляция).

В режиме SMART AIR INSPECTOR вы можете менять температуру в диапазоне -3 до 3 °C, если вам некомфортно.

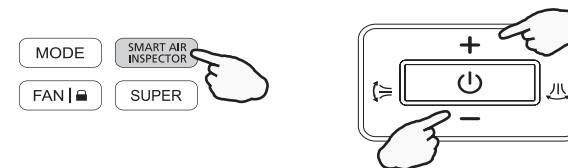

Режим «SMART AIR INSPECTOR» недоступен в режиме "Super" и "ECO".

ПРИМЕЧАНИЕ

Для выхода из режима SMART AIR INSPECTOR нажмите кнопку MODE.



РЕЖИМ SMART EYE

Последовательно нажимайте кнопку  в результате чего режим будет меняться в следующей последовательности:



РЕЖИМ SMART CLEAN (САМООЧИСТКА ЗАМОРАЖИВАНИЕМ)

Кнопка SMART CLEAN позволяет запустить процесс самоочистки замораживанием для внутреннего или наружного блока.

Нажмите кнопку SMART CLEAN. Внутренний блок запустит программу самоочистки замораживанием.

На дисплее отобразится значок .

Повторное нажатие на кнопку SMART CLEAN отключит режим самоочистки внутреннего блока.

Нажмите и удерживайте кнопку SMART CLEAN в течение не менее 5 секунд.

Наружный блок запустит программу самоочистки замораживанием.

На дисплее отобразится значок .

Повторное нажатие на кнопку CLEAN отключит режим самоочистки наружного блока.

ПРИМЕЧАНИЕ

Одновременный запуск режима SMART CLEAN для наружного и внутреннего блока невозможен. Продолжительность работы режима SMART CLEAN составляет 14-20 минут (в зависимости от продолжительности и режима работы кондиционера до запуска режима SMART CLEAN).

По прошествии необходимого времени, кондиционер автоматически завершит работу в режиме самоочистки и продолжит работу в заданном ранее режиме, иконка режима SMART CLEAN автоматически исчезнет с дисплея пульта ДУ.

КНОПКА CLOCK (ВРЕМЯ)

Настройка текущего времени

1. Удерживайте кнопку CLOCK в течении 5 секунд.

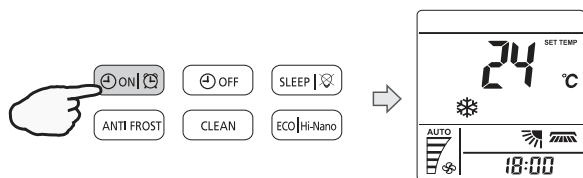

2. Кнопками + и - установите время. Одно нажатие добавляет или уменьшает время на 1 минуту. Зажимая кнопку на полторы секунды можно добавить или уменьшить время на 10 минут. Зажимая кнопку дольше, чем на полторы секунды можно прибавлять или убавлять время по 1 часу

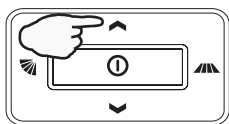

3. Нажмите кнопку CLOCK еще раз. Текущее время будет установлено.

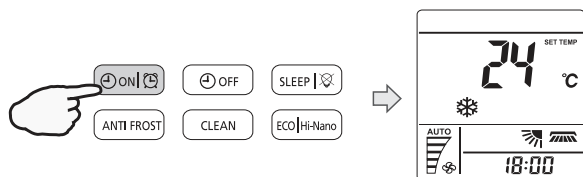

РЕЖИМ SUPER (РЕЖИМ ВЫСОКОЙ ПРОИЗВОДИТЕЛЬНОСТИ)

Режим SUPER предназначен для быстрого охлаждения или быстрого нагрева помещения (только тогда, когда прибор включен).

В этом режиме вы можете установить направление воздушного потока или таймер.

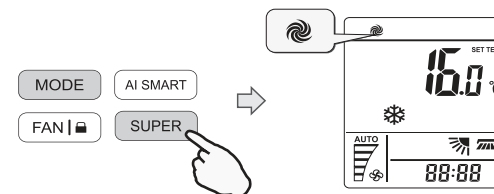

Нажмите кнопку **SUPER** в режиме «Охлаждение», «Осушение», «Вентиляция»
Установленная температура автоматически снижается до 16 °С. Скорость вентилятора максимальная.

Нажмите кнопку **SUPER** в режиме «Нагрев»
Установленная температура автоматически повышается до 30 °С. Скорость вентилятора изменяется на «Авто».

Для отмены нажмите кнопку SUPER, MODE, FAN, ON/OFF или SLEEP, экран вернется в обычный режим. Режим SUPER будет отменен. Прибор будет работать в режиме SUPER в течение максимум 15 минут, после чего автоматически перейдет к работе в предыдущем режиме.

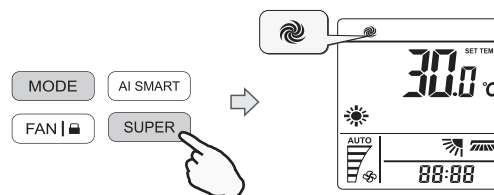

РЕЖИМ SILENT

В этом режиме кондиционер работает с низким уровнем шума.

Вентилятор внутреннего блока работает на минимальной скорости, также снижается частота вращения компрессора.

Нажмите и удерживайте кнопку **SILENT** в течение 5 секунд для включения/отключения режима низкого уровня шума.

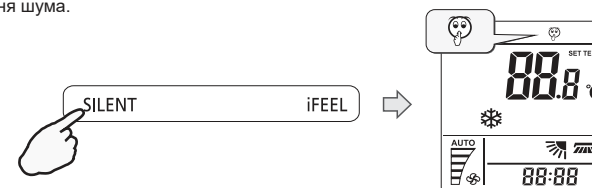

ПРИМЕЧАНИЕ

Нажатие кнопок MODE, FAN, SMART AIR INSPECTOR, SUPER или ON/OFF отменяет бесшумный режим.

РЕЖИМ БЛОКИРОВКИ

Нажмите и удерживайте в течение 5 секунд кнопку **FAN |** для блокировки / разблокировки клавиш пульта ДУ. На дисплее пульта ДУ появится соответствующая иконка.



РЕЖИМ ECO (ЭКОНОМИЧНЫЙ РЕЖИМ)

Нажмите и удерживайте в течение 5 секунд кнопку **HI-NANO ECO** для блокировки/разблокировки клавиш пульта ДУ. На дисплее пульта ДУ появится соответствующая иконка.

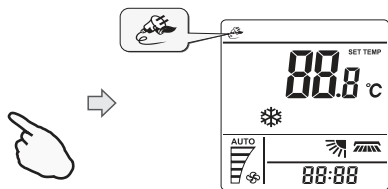

ПРИМЕЧАНИЕ

Кнопка ECO неактивна в режимах Super и AI SMART. Нажатие кнопок MODE, TEMP+, TEMP-, FAN, SLEEP, QUIET, ECO (удержание) или ON/OFF отменяет экономичный режим.

ФУНКЦИЯ HI-NANO*

Нажмите кнопку для активации функции HI-NANO. В этом режиме кондиционер вырабатывает отрицательно и положительно заряженные частицы для обеззараживания окружающего воздуха. На дисплее пульта ДУ появится соответствующая иконка.

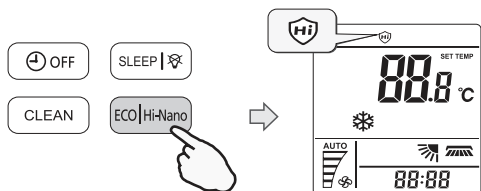

ПРИМЕЧАНИЕ

Будучи запущенным, устройство HI-NANO вырабатывает большое количество ионов. Для поддержания оптимального количества ионов в воздухе помещения, функция будет работать циклами по 140 минут (140 минут работы / 140 минут отдыха). Устройство HI-NANO останавливает свою работу в случае остановки вращения вентилятора внутреннего блока (например, в режиме теплого пуска – когда кондиционер был переключен в режим нагрева, и вентилятор внутреннего блока еще не запустился). Устройство HI-NANO останавливает свою работу в случае остановки вращения вентилятора внутреннего блока (например, в режиме теплого пуска – когда кондиционер был переключен в режим нагрева, и вентилятор внутреннего блока еще не запустился). Не прикасайтесь руками к внутренним частям кондиционера во время работы функции HI-NANO. На них подается высокое напряжение, касание может привести к получению травм или увечий.

* Не используется в данной серии.

ФУНКЦИЯ SMART FEEL

В этом режиме работает датчик температуры, встроенный в пульт ДУ. Он определяет температуру окружающей среды, передает сигнал на внутренний блок кондиционера, а тот, в свою очередь, регулирует рабочую температуру, чтобы обеспечить вам максимальный комфорт. Нажмите кнопку **iFEEL** для включения/отключения функции SMART FEEL. На дисплее пульта ДУ появится соответствующая иконка.



ПРИМЕЧАНИЕ

При использовании режима SMART FEEL держите пульт там, откуда от сможет беспрепятственно передавать ИК сигнал на внутренний блок кондиционера. При использовании функции SMART FEEL, на дисплее пульта ДУ отображается комнатная, а не установленная температура (сопровождается надписью «ROOM TEMP» рядом с отображением температуры). Для просмотра текущей уставки или ее изменения, нажмите клавишу TEMP+ или TEMP-. Отображение установленной температуры сопровождается надписью «SET TEMP» рядом со значением температуры.

ФУНКЦИЯ DIMMER

Нажмите и удерживайте кнопку **SLEEP |** в течение 5 секунд, чтобы отключить или включить подсветку дисплея внутреннего блока.



ПРИМЕЧАНИЕ

Если подсветка дисплея внутреннего блока выключена, кондиционер включит ее на 5 секунд при получении любого сигнала. Кондиционер оснащен функцией отслеживания уровня окружающей освещенности. При значительном снижении освещенности, кондиционер отключит дисплей внутреннего блока, а также уменьшит скорость вращения вентилятора внутреннего блока на 1 шаг (только для режимов «Охлаждение», «Вентиляция» и «Осушение»).

ANTI FROST

Функция ANTI FROST позволяет запустить режим поддержания температуры не ниже 8 °C. Данная функция активируется только при работе кондиционера в режиме нагрева. Для запуска режима ANTI FROST убедитесь, что кондиционер работает в режиме нагрева, и нажмите на кнопку **ANTI FROST**.

Нажатие на любую кнопку, кроме ON TIMER, OFF TIMER, CLOCK или кнопок изменения направления воздушного потока отменит работу функции ANTI FROST.

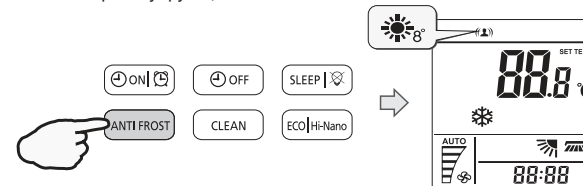

ПРИМЕЧАНИЕ

* В данном режиме температура по умолчанию равна 8 °C. Режим может быть выбран только тогда, когда кондиционер работает в режиме обогрева.

ФУНКЦИЯ SLEEP — НОЧНОЙ РЕЖИМ

Режим SLEEP предназначен для поддержания комфортных условий по время сна. Прибор автоматически выключится через 8 часов после включения режима SLEEP.

Нажимайте кнопку  для включения/отключения режима SLEEP. Режимы меняются в следующей последовательности:

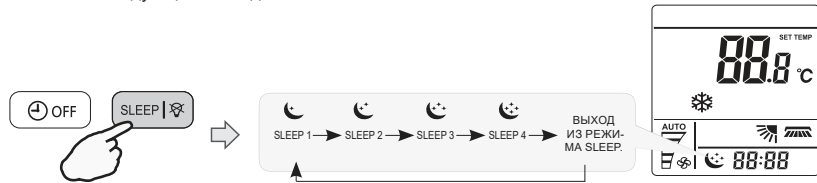

На дисплее пульта ДУ появится соответствующая иконка.

-  **SLEEP 1 (НОЧНОЙ РЕЖИМ 1)**

 - Режим охлаждения — установленная температура повышается на 2 °C через 2 часа после запуска режима SLEEP 1, и далее остается постоянной.
 - Режим нагрева — установленная температура снижается на 2 °C через 2 часа после запуска режима SLEEP 1, и далее остается постоянной.
-  **SLEEP 2 (НОЧНОЙ РЕЖИМ 2)**

 - Режим охлаждения — установленная температура повышается на 2 °C через 2 часа после запуска режима SLEEP 2, далее снижается на 1 °C через 6 часов после запуска режима SLEEP 2, и далее остается постоянной.
 - Режим нагрева — установленная температура снижается на 2 °C через 2 часа после запуска режима SLEEP 2, далее повышается на 1 °C через 6 часов после запуска режима SLEEP 2, и далее остается постоянной.
-  **SLEEP 3 (НОЧНОЙ РЕЖИМ 3)**

 - Режим охлаждения — установленная температура повышается на 1 °C через 1 час после запуска режима SLEEP 3, далее повышается на 1 °C через 2 часа после запуска режима SLEEP 3, далее снижается на 1 °C через 6 часов после запуска режима SLEEP 3, и далее остается постоянной.
 - Режим нагрева — установленная температура снижается на 1 °C через 1 час после запуска режима SLEEP 3, далее снижается на 1 °C через 2 часа после запуска режима SLEEP 3, далее повышается на 1 °C через 6 часов после запуска режима SLEEP 3, и далее остается постоянной.
-  **SLEEP 4 (НОЧНОЙ РЕЖИМ 4)**

 - Установленная температура остается постоянной.

ПРИМЕЧАНИЕ

Режим SLEEP доступен только в режимах «Охлаждение», «Осушение» или «Нагрев». При включении режима SLEEP скорость вентилятора автоматически изменяется на низкую. Нажатие кнопки SUPER, AI SMART, MODE, ON/OFF, FAN отключает режим SLEEP.

КАК ВСТАВИТЬ БАТАРЕЙКИ

1. Снимите крышку отсека для батареек в указанном направлении
2. Вставьте новые батарейки. Убедитесь в том, что полярность батарейки («+» и «-») соблюдена верно.
3. Установите крышку отсека для батареек в исходное положение.

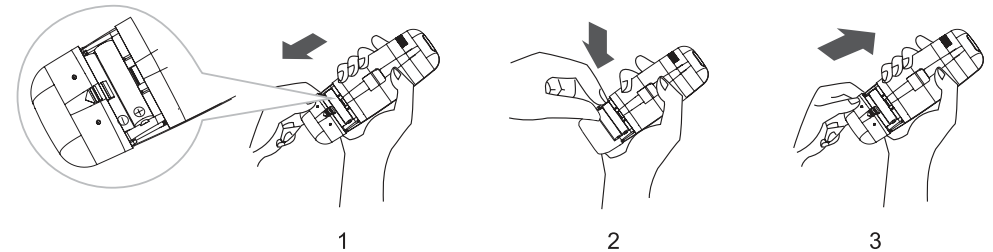

ПРИМЕЧАНИЕ

Используйте только батарейки типа LR-03 AAA («мизинчиковые»), 1,5 В. Не используйте перезаряжаемые аккумуляторные батарейки. Заменяйте батарейки на новые такого же типа сразу же, как свечение дисплея станет более тусклым.

ХРАНЕНИЕ И СОВЕТЫ ПО ИСПОЛЬЗОВАНИЮ ПУЛЬТА ДУ

Пульт ДУ может быть закреплен на стену при помощи держателя.



ПРИМЕЧАНИЕ

Форма вашего держателя для пульта ДУ может отличаться от приведенной.

Для включения кондиционера, направьте пульт ДУ на приемник сигнала. Пульт ДУ будет управлять кондиционером, передавая сигнал на внутренний блок, если расстояние между ними не будет превышать 7 м.



ВНИМАНИЕ!

Для надлежащей передачи сигнала между пультом ДУ и внутренним блоком, приемник сигнала на внутреннем блоке необходимо располагать как можно дальше от следующих предметов:

- Прямой солнечный свет или другие сильные источники света или тепла
- Экраны телевизора с плоской панелью или другие приборы, которые могут взаимодействовать с пультом ДУ
- Дополнительно, кондиционер не будет работать, если шторы, двери или другие предметы или материалы блокируют сигнал от пульта ДУ к внутреннему блоку.

8 МОДУЛЬ Wi-Fi

СИСТЕМНЫЕ ТРЕБОВАНИЯ

1. СИСТЕМНЫЕ ТРЕБОВАНИЯ К СМАРТФОНУ

Ниже приведены минимальные технические характеристики, необходимые для успешного запуска приложения на смартфоне:

Таблица 1 Требования к смартфону

Устройство пользователя	Android	IOS
ОС	Android 6 или выше	IOS 11 или выше
Разрешение	1920×1080 или выше	960×640 или выше

ТРЕБОВАНИЯ К БЕСПРОВОДНОМУ МАРШРУТИЗАТОРУ

Таблица 2: Требования к беспроводному маршрутизатору

Стандарт	IEEE 802.11b/g/n
Диапазон частот	2,402-2,483,5ГГц
Безопасность	128 бит WPA-PSK/WPA2-PSK
Выходная мощность	802.11b: 11дВМ(11 Мбит/с) 802.11g: 15дВМ(54 Мбит/с) 802.11n: 11дВМ(72,2 Мбит/с)
Скорость передачи данных	802.11b: 11 Мбит/с 802.11g: 54 Мбит/с 802.11n: 72,2 Мбит/с
Чувствительность	802.11b: 11 Мбит/с 802.11g: 54 Мбит/с 802.11n: 72,2 Мбит/с
Модуляция	QPSK+OFDM

ПРИМЕЧАНИЕ

Пожалуйста, старайтесь использовать сертифицированный беспроводной маршрутизатор 2,4G.

Требования к беспроводному маршрутизатору являются общими техническими требованиями.

В зависимости от окружения может быть доступно несколько точек доступа к Wi-Fi. Важно убедиться, что точка, с помощью которой осуществляется подключение, правильная.

Для брандмауэра маршрутизатора может быть установлен высокий уровень безопасности или родительский контроль, и данные настройки будут блокировать некоторые сетевые порты, требуемые для устройства.

Следующие сетевые порты должны быть открыты/внесены в белый список на маршрутизаторе: 80/443/55020/55030 (Инструкции по настройке брандмауэра смотрите в руководстве пользователя для маршрутизатора.)

Модуль Wi-Fi не поддерживает новое сертифицированное исполнение и нестандартный тип сертификации Wi-Fi.

СОВЕТЫ ПО ПОДКЛЮЧЕНИЮ К ДОМАШНЕЙ СЕТИ Wi-Fi

- Расположите бытовой прибор как можно ближе к беспроводному маршрутизатору.
- При слабом уровне Wi-Fi сигнала может произойти отключение устройства и приложения, в зависимости от мощности сигнала Wi-Fi. Приобретите усилитель Wi-Fi сигнала (расширитель диапазона), чтобы повысить уровень сигнала Wi-Fi.
- Убедитесь, что к устройству не прикреплены металлические предметы, и нет других факторов, создающих помехи для передачи Wi-Fi сигнала.
- При динамическом сетевом соединении может выйти время ожидания ответа на запрос. В таком случае перезапустите подключение к сети.
- При завершении процессов управления динамическим сетевым подключением приложение и устройство могут отображать противоречивую информацию о настройках. Подключитесь к сети повторно для синхронизации информации.

ПРОЧИЕ ТРЕБОВАНИЯ И МЕРЫ ПРЕДОСТОРОЖНОСТИ

- При первом соединении с бытовым прибором смартфон должен быть подключен к Wi-Fi, а не к сети 3G/4G/5G;
- Использование данных сотовой сети при работе Приложения может привести к дополнительным расходам, если телефон подключен к сети с помощью 3G/4G/5G;
- Соединение с интернетом может не работать из-за наличия брандмауэров. В этом случае рекомендуется обратиться к Вашему интернет-провайдеру;
- Если интернет-провайдеру требуется идентификационный номер или пароль для подключения к Интернету, необходимо их ввести.

ПАРАМЕТРЫ ПРОИЗВОДИТЕЛЬНОСТИ Wi-Fi МОДУЛЯ

Таблица 3: Параметры производительности встроенного Wi-Fi модуля

Модель Wi-Fi модуля	AEH-W4G1/ AEH-W4G2	AEH-W0G1/ AEH-W0G2
Передаваемая частота	2,4 ГГц	2,4 ГГц
Мощность передачи	≤19 дБм	≤19 дБм
Электропитание	5В/450 мА	3,3В/400 мА
Рабочая температура	-20...+70 °С	-20...+70 °С
Допустимая влажность	20...85 %	20...85 %

КАК УСТАНОВИТЬ CONNECTLIFE

Найдите приложение **ConnectLife** для смартфона в магазине Google Play или Apple App. Следуйте инструкциям по загрузке и установке приложения. Либо отсканируйте указанный ниже QR-код.



QR-код для Android



QR-код для iOS

КАК ДОБАВЛЯТЬ И УДАЛЯТЬ УСТРОЙСТВА

Добавление устройств

1. Откройте приложение ConnectLife.
2. Перейдите в меню в верхнем левом углу → Устройства → нажмите на «+» правом верхнем углу или на картинку внизу → **ДОБАВИТЬ НОВОЕ УСТРОЙСТВО** → **Очистка воздуха** → выберите свое устройство.
3. Следуйте инструкциям **ШАГИ** → **ДАЛЕЕ** → перейдите в Настройки смартфона, подключите смартфон к устройству (начните с 'HIS-') → вернитесь в приложение и нажмите **НАСТРОЙКИ** → выберите беспроводной маршрутизатор из списка и введите пароль, подождите некоторое время для подключения.

* Одно устройство можно подключить только к одной учетной записи. Для подключения к другой учетной записи устройство необходимо отвязать от первой учетной записи.

ПРИМЕЧАНИЕ

Перед подключением устройства убедитесь, что оно подключено к Интернету с помощью беспроводного маршрутизатора. Смартфон и устройство не могут быть соединены с помощью сети 3G/4G/5G.

Для Кондиционера Воздуха: нажмите кнопку «Горизонтальный поток воздуха» на пульте дистанционного управления 6 раз, при этом 5 раз прозвучит зуммер, и дождитесь индикации «77» на дисплее. Либо 8 раз нажмите кнопку «Сон» на проводном пульте дистанционного управления, соединение будет выполнено после того, как Вы услышите сигнал сети кондиционирования воздуха.

Для Портативного Кондиционера Воздуха: нажмите кнопку «ВРАЩЕНИЕ» на пульте дистанционного управления 6 раз, при этом зуммер прозвучит 5 раз, и дождитесь индикации «77» на дисплее;

Для Оконного Кондиционера Воздуха: нажмите и удерживайте кнопку «СОЕДИНИТЬ» на панели устройства в течение 5 секунд, после чего индикатор WiFi начнет мигать;

Дляосушителя: одновременно нажмите кнопки «режим» и «вентилятор», при этом 3 раза прозвучит зуммер, и дождитесь индикации «P2» на дисплее.

УДАЛЕНИЕ УСТРОЙСТВА

1. Откройте приложение ConnectLife.
2. Перейдите в меню в нижнем левом углу → Предпочтения → **НАСТРОЙКИ УСТРОЙСТВА**, выберите устройство и нажмите «Отсоединить».

КОРОТКО ОБ АВТОМАТИЧЕСКИХ ФУНКЦИЯХ

Имеется три варианта автоматизации: Ручной запуск, Запуск в определенное время, Статус устройства. Ниже приведены рекомендации для пользователя по их добавлению в ConnectLife.

1. Откройте приложение ConnectLife.

2. Перейдите в меню в верхнем левом углу → Автоматизация → **ДОБАВИТЬ СЦЕНАРИЙ**.

Ручной запуск: пользователь может использовать эту функцию для включения/отключения сценария вручную. Установленный пользователем сценарий может запускаться им вручную. При ручном запуске поддерживается работа с несколькими устройствами.

Запуск в определенное время: это таймер 7×24. Пользователь может установить время и выбрать дни недели, а затем установить действия, которые будут выполняться в это время.

Статус устройства: Пользователи могут устанавливать различные критерии условий для устройств, например, мощность, режим, температура (влажность), скорость вентилятора; при соблюдении установленных условий будут выполняться действия, заданные пользователем.

ПРИМЕЧАНИЕ

ВСЕ функции автоматизации поддерживают работу с несколькими устройствами.

ПОИСК ПРОБЛЕМ

1. НЕ УДАЕТСЯ ПРОЙТИ РЕГИСТРАЦИЮ ПРИЧИНА:

1. Неверное название учетной записи или пароль;
2. Неверный формат электронной почты;
3. Не удалось получить письмо с кодом для активации учетной записи.

Решение:

1. Пожалуйста, следуйте подсказкам;
2. Зарегистрируйтесь с помощью электронной почты, указанной в верном формате;
3. Проверьте, не находится ли письмо с кодом в корзине или другой папке, либо обратитесь в местную службу поддержки за помощью.

2. НЕ УДАЕТСЯ ВОЙТИ В УЧЕТНУЮ ЗАПИСЬ ПРИЧИНА:

1. Ошибка сети;
2. Неверный пароль от учетной записи;
3. Учетная запись неактивна.

Решение:

1. Убедитесь, что все в порядке с соединением;
2. Введите верный пароль;
3. Проверьте, был ли использован отправленный на электронную почту код.

3. БЫТОВОЙ ПРИБОР НЕ ПОДКЛЮЧАЕТСЯ К ПРИЛОЖЕНИЮ ПРИЧИНА:

1. Не включено питание бытового прибора;
2. Слабый сигнал беспроводной сети из-за нахождения маршрутизатора вне диапазона сети;
3. Беспроводная сеть не может быть подключена к Интернету;
4. Устройство не находится в режиме «Соединение»;
5. Приложение работает некорректно;
6. Неверный пароль для беспроводного маршрутизатора.

Решение:

1. Убедитесь, что питание устройства включено;
2. Отрегулируйте расположение беспроводного маршрутизатора или устройства;
3. Свяжитесь с местным сетевым провайдером;
4. Обратитесь к разделу «Добавление устройств»;
5. Отключите Wi-Fi на смартфоне, затем заново откройте или перезагрузите смартфон;
6. Введите верный пароль для беспроводного маршрутизатора.

4. БЫТОВОЙ ПРИБОР ПОСТОЯННО НАХОДИТСЯ ВНЕ СЕТИ

Причина:

1. Не включено питание бытового прибора;
2. Ошибка сети;
3. Бытовой прибор работает некорректно;
4. Соединение с приложением некорректно.

Решение:

1. Убедитесь, что питание устройства включено;
2. Отрегулируйте расположение беспроводного маршрутизатора или устройства, либо свяжитесь с местным Интернет-провайдером;
3. Отключите устройство от сети питания на 10 секунд и затем снова включите;
4. Перезапустите Приложение, либо отключите и снова запустите Wi-Fi на смартфоне.

5. УСТРОЙСТВО НЕ РЕАГИРУЕТ ПРИ ДИСТАНЦИОННОМ УПРАВЛЕНИИ. ПРИЧИНА:

1. Питание бытового прибора не включено;
2. Питание беспроводного маршрутизатора не включено;
3. Ошибка сети;
4. Соединение с приложением некорректно.

Решение:

1. Убедитесь, что питание устройства включено;
2. Убедитесь, что питание беспроводного маршрутизатора включено;
3. Отрегулируйте расположение беспроводного маршрутизатора или устройства, либо свяжитесь с местным Интернет-провайдером;
4. Перезапустите Приложение, либо отключите и снова запустите Wi-Fi на смартфоне.

6. ПРИЛОЖЕНИЕ ВНЕЗАПНО ЗАКРЫВАЕТСЯ ПРИЧИНА:

1. Приложение для смартфона внезапно закрывается из-за нехватки памяти у смартфона;
2. В результате сетевой ошибки или перегрузки сервера, либо нестабильности соединения;
3. При обновлении системы Android или iOS.

Решение:

1. Закройте все ненужные приложения, работающие в фоновом режиме, перед использованием приложения;
2. Попробуйте войти снова чуть позже;
3. Пожалуйста, свяжитесь с сервисной службой.

ГОЛОСОВОЕ УПРАВЛЕНИЕ

Голосовое управление улучшает контакт пользователя и устройства. Умным устройством ConnectLife можно управлять с помощью голосовых помощников Amazon Алекса и Google home speaker.

А. РАБОТА С AMAZON АЛЕКСА

Соединение с Amazon Echo



Пользователям необходимо иметь учетную запись **ConnectLife** в приложении **ConnectLife**. Чтобы создать учетную запись, загрузите приложение **ConnectLife** из Play Store (Android) или App Store (IOS) и создайте Облачную учетную запись для Вашего бытового прибора.

Шаг 1: Вход в приложение **ConnectLife**

Войдите в приложение **ConnectLife** с помощью своей учетной записи **ConnectLife**. Убедитесь, что учетная запись подтверждена, и устройства, которыми необходимо управлять с помощью Echo, сохранены в учетной записи.

Шаг 2: Установите подходящие имена для устройств

Важно использовать уникальные, особые имена, которые легко запомнить и отличить от других подключенных бытовых приборов, например, «Спальня портативный» или «охладитель». Если названия приборов слишком похожи или одинаковы, Вам будет сложно управлять ими с помощью голоса. Старайтесь избегать использования похожих по звучанию имен или добавления цифр к названиям Ваших устройств. Такие имена, как «кондиционер 1», «кондиционер 2» и т.д. могут оказаться сложными для голосового управления. Поскольку Алекса использует слова-триггеры для активации устройств, избегайте глаголов в повелительном наклонении в именах бытовых приборов.

Шаг 3: Перейдите в «Навыки и Игры» в приложении Алекса

Откройте приложение Алекса на своем телефоне. Нажмите на пункт внизу «Ещё» и выберите из списка «Навыки и игры».

Шаг 4: Введите в поле поиска «Connect Life» и нажмите на первый результат.

Нажмите «Включить На вык». Введите данные для учетной записи **ConnectLife** и нажмите «Войти». Либо следуйте инструкциям на экране для завершения процесса подключения.

Шаг 5: Обнаружение Ваших приборов **ConnectLife**

Нажмите «Обнаружение устройств» на странице Умный Дом. Алекса выполнит поиск приборов. Либо произнесите: «Найди мои устройства».

Шаг 6: Завершение!

Алекса обнаружит Ваши бытовые приборы за несколько секунд. После завершения Вы сможете найти все приборы на странице Устройства.

О ГОЛОСОВЫХ КОМАНДАХ

При использовании Алексой навыка укажите имя устройства для использования. Есть два способа определить его/их:

1. Используйте установленные Вами имена бытовых приборов. Они отображаются в приложении **ConnectLife** и могут быть изменены;
2. Создайте группу для управления. Выберите значок Устройства . Используйте уже установленные имена групп или создайте собственные, а затем нажмите «Далее». Выберите устройства для включения в группу и затем нажмите «Сохранить». Для создания группы устройства необходимо добавлять по одному. Для более подробной информации посетите сайт <http://amzn.to/2965dCE>.

После того, как имена приборов/устройств установлены, Вам нужно произнести пробуждающее слово «Алекса», а затем сказать Amazon Echo какой навык необходимо выполнить Вашим устройством/прибором.

Текущие голосовые команды Алексы для продукции **ConnectLife** приведены ниже (следите за обновлениями, поскольку мы продолжаем добавлять голосовые команды):

ДЛЯ КОНДИЦИОНЕРА ВОЗДУХА:

Управление ВКЛ/ВЫКЛ:

«Алекса, включи <имя устройства>»
«Алекса, включи питание <имя устройства>»
«Алекса, выключи <имя устройства>»
«Алекса, отключи питание <имя устройства>»

Установка температуры (требуется в режимах охлаждения и нагрева):

«Алекса, установи на <имя устройства> температуру (25) градусов»
«Алекса, установи <имя устройства> на (25) градусов»

Настройки режима:

«Алекса, установи <имя устройства> на охлаждение»
«Алекса, установи <имя устройства> на нагрев»

Увеличение/уменьшение температуры на заданное значение:

«Алекса, увеличь < имя устройства > на (2~4) градуса»
«Алекса, снизь < имя устройства > на (2~4) градуса»
«Алекса, сделай < имя устройства > теплее»
«Алекса, сделай < имя устройства > холоднее»

Запрос статуса устройства:

«Алекса, какая температура у < имя устройства > ? »
«Алекса, на сколько установлен < имя устройства > ? »
«Алекса, какой режим у < имя устройства > ? »

УСТРАНЕНИЕ НЕПОЛАДОК AMAZON АЛЕКСА

1. В каком диапазоне устанавливается температура?

По Цельсию температура 16~32 °C; По Фаренгейту температура 61~90 °F.

2. Как изменить температуру между шкалой Фаренгейта и Цельсия?

1. Откройте приложение Алекса;
2. Нажмите пункт «Ещё» снизу;
3. Выберите «Настройки устройства»;
4. Найдите «Единицы измерения», выберите между Цельсием и Фаренгейтом.

3. Как удалить или сбросить соединение между Amazon Echo и моими бытовыми приборами?

Можно удалить соединение на странице Умный Дом. Для удаления соединения выполните, пожалуйста, следующие действия:

1. Выберите значок Устройства .
2. Выберите «ВАШИ НАВЫКИ УМНЫЙ ДОМ»;
3. Коснитесь навыка и нажмите «Отключить НАВЫК» рядом с навыком, который вы хотите отключить. В окне подтверждения выберите «ОТКЛЮЧИТЬ», либо нажмите «ОТМЕНА», если не хотите сбрасывать соединение.

Либо выберите Устройства . Выберите тип устройства умного дома или выберите Все Устройства.

Выберите устройство умного дома, затем Настройки . Выберите Корзина .

4. Что делать, если Алекса говорит «Извините, <имя устройства> не отвечает»?

Наиболее вероятная причина в том, что устройство **ConnectLife** не подключено к сети. Пожалуйста, проверьте сеть и питание устройства. Войдите в приложение **ConnectLife** и убедитесь, что Ваше устройство подключено к сети.

5. Что делать, когда Алекса говорит «Извините, я могу установить температуру только от (X) до (X) градусов»?

Алекса придерживается минимальной и максимальной температуры в соответствии с логикой устройства. Вы получите сообщение об ошибке в следующих случаях:

- Если минимальная температура составляет 16 °C (61 °F), а Вы просите Алексу установить температуру на 15 °C (60 °F) или ниже;
- Если минимальная температура составляет 16 °C (61 °F), а текущая температура составляет 17 °C (62 °F), и Вы просите снизить температуру на 2 градуса;
- Если максимальная температура составляет 32 °C (90 °F), и Вы просите Алексу установить температуру 33 °C (91 °F) или выше;
- Если максимальная температура составляет 32 °C (90 °F), а текущая температура составляет 31 °C (89 °F), и Вы просите увеличить температуру на 2 градуса.

6. Что делать, если Алекса говорит «Извините, я не понимаю запрос»?

Говорите медленно и четко, а также убедитесь, что фоновый шум минимален. Вы можете перейти в «Настройки – Персональные Алекса» и проверить, верно ли Алекса записала то, что Вы хотите сказать, если нет, Вы можете отправить подробный отзыв с названием «Голосовое обучение».

7. Что делать, если Алекса говорит: «XX находится в режиме, в котором невозможно принять запросы. Пожалуйста, измените его режим в Приложении или на самом устройстве»?

Запрос на установку температуры принимается только в режиме охлаждения или нагрева.

8. Что делать, если Алекса говорит: «Пожалуйста, попробуйте ещё раз, используя проценты яркости или градусы температуры»?

Для настройки температуры слово «градусы» должно следовать за значением.

9. Что делать, если Алекса говорит: «Извините, мне не удалось найти устройства или группы с именем <имя устройства> в Вашей учетной записи»?

Этот ответ означает, что Алекса могла не понять имя Вашего устройства. Пожалуйста, убедитесь, что Вы используете правильное имя устройства и его легко понять (следуйте инструкциям в разделе «Установите подходящие имена для устройств»).

10. Что делать, если Алекса говорит: «Поиск завершен. Мне не удалось найти ни одного устройства»?

Если Алекса не может найти Ваши устройства, выполните шаги, указанные ниже:

- a. Убедитесь, что Amazon Echo и Ваше устройство подключены к сети Wi-Fi. Убедитесь, что устройство присутствует в Вашей учетной записи **ConnectLife** и находится в сети;
- b. Убедитесь, что навык «**ConnectLife**» находится в разделе «Навыки умного дома», выберите для навыка статус «Включен», введите адрес электронной почты и пароль, затем нажмите «Авторизовать».

11. Как мне проверить, подключено ли мое устройство к Amazon Echo?

Пожалуйста, выберите значок Устройства . Вы найдете список устройств.

12. Должны ли мои бытовые приборы и Amazon Echo находиться в одной сети Wi-Fi?

Нет необходимости находиться в одной сети Wi-Fi, возможно нахождение в разных сетях.

ПРИМЕЧАНИЕ

Не во всех странах поддерживается голосовое управление Amazon. Свяжитесь, пожалуйста, с местной службой поддержки.

В. РАБОТА С GOOGLE АССИСТЕНТОМ

Соединение с Google Ассистентом





Пользователям необходимо иметь учетную запись **ConnectLife** в приложении **ConnectLife**. Чтобы создать учетную запись, загрузите приложение **ConnectLife** из Play Store (Android) или App Store (iOS) и создайте Облачную учетную запись для вашего бытового прибора.

Шаг 1: Вход в приложение **ConnectLife**

Войдите в приложение **ConnectLife** с помощью своей учетной записи **ConnectLife**. Убедитесь, что учетная запись подтверждена, и устройства, которыми необходимо управлять с помощью Echo, сохранены в учетной записи.



Шаг 2: Соедините умные бытовые приборы со своим звуковым устройством

1. Откройте приложение Google Home .
2. Нажмите Добавить в левом верхнем углу  > Настроить устройство > Было ли что-то уже установлено?
3. Найдите 'ConnectLife' и Выберите его из списка. Следуйте инструкциям в приложении, чтобы завершить настройку.

Шаг 3: Управляйте умными бытовыми приборами

Установка имен для устройств

Вы можете выбрать имена для вызова умных бытовых приборов.

1. Откройте приложение Google Home .
2. Выберите Ваше устройство > Настройки  > Имя.
3. Введите имя нажмите > Сохранить.

ПРИМЕЧАНИЕ

Имена устройств являются альтернативным способом обозначения умных приборов в приложении Google Home. Имена, которые Вы присвоили умным приборам в приложении Google Home, не отображаются в приложении производителя устройства.



Привязка устройств к комнате

Для простоты управления устройствами привяжите их к комнате в доме. Вы можете создать новый дом или добавить устройства в уже существующую комнату. Каждое устройство можно добавить только в одну комнату.

ПРИМЕЧАНИЕ

Все живущие в доме могут управлять всеми бытовыми приборами в этом доме.



Добавить устройство в комнату в Вашем нынешнем доме

1. Откройте приложение Google Home .
2. Нажмите на устройство, которое Вы хотите добавить в комнату > Настройки  > Комната > выбрать комнату > Сохранить.



Сменить комнату для устройства

3. Коснитесь устройства > Настройки  > Комната > выберите комнату > Далее.

Добавить устройство в новую комнату в Вашем нынешнем доме

1. Откройте приложение Google Home .
Коснитесь устройства, которое Вы хотите добавить в комнату > Настройки  > Комната > пролистайте вниз и нажмите Добавить новую комнату > введите имя комнаты нажмите Сохранить.

Добавить устройство в комнату другого дома

1. Откройте приложение Google Home .
2. Коснитесь устройства, которое хотите добавить в комнату > Настройки  > Дом > выберите дом > Далее > выберите комнату Далее.

ПРИМЕЧАНИЕ

Данное действие удалит устройство из комнаты, где оно находилось ранее. Устройство по-прежнему связано с первым домом, но будет отображаться в разделе «Локальные устройства», а не в комнате.

Создание и управление комнатами

Создать новую комнату

1. Откройте приложение Google Home .
2. Выберите сверху дом, в котором Вы хотите добавить комнату.
3. Сверху справа коснитесь своей учетной записи.
4. Нажмите Настройки Ассистента > Ассистент > Управление домом.
5. Коснитесь любого из Ваших устройств > Комната.

ПРИМЕЧАНИЕ



Выбранное устройство будет удалено из комнаты, в которой оно находилось, и добавлено в новую. Вы можете переместить устройство обратно в первую комнату после создания новой комнаты.

6. Проллистайте вниз и нажмите Добавить новую комнату > введите название комнаты > ОК.

Переименовать комнату

1. Сверху выберите дом с комнатой, которую хотите переименовать.
2. Коснитесь названия комнаты, которое Вы хотите изменить.
Нажмите Настройки  > Имя > Введите имя > Сохранить.

Удалить комнату

1. Откройте приложение Google Home .
2. Сверху выберите дом с комнатой, которую хотите удалить.
3. Коснитесь названия комнаты, которую хотите удалить.
Нажмите Настройки  > Удалить комнату > Удалить.

ПРИМЕЧАНИЕ

Все устройства будут удалены из этой комнаты. Вы можете добавить их в другую комнату.

Поиск новых устройств

Синхронизировать все устройства «Синхронизировать мои устройства»

Шаг 4: Управление умными бытовыми приборами

После настройки устройств Вы можете использовать голосовые команды и приложение Google Home для управления ими. Узнайте, как управлять умными бытовыми приборами с Google Nest and Home devices.

Шаг 5: Отключение устройств от приложения Google Home

- При удалении устройства из дома:
- Произойдет отключение устройства от всех жильцов дома.
- Оно будет отвязано от учетной записи Google.

1. Данные, связанные с этим устройством, такие, как архив видео, будут удалены.

ПРИМЕЧАНИЕ

Некоторые основные данные устройства могут остаться связанными с домом.

2. Откройте приложение Google Home .

Коснитесь устройства > Настройки  > Отключить или Удалить устройство > Отключить или Удалить.

О ГОЛОСОВЫХ КОМАНДАХ

После того, как установлены имена устройств/приборов, нужно начать с пробуждающего слова «OK Google», затем сообщить Google Home, какое действие необходимо выполнить устройствам/приборам.

Текущие голосовые команды Google для бытовых приборов приведены ниже (следите за обновлениями, поскольку мы продолжаем добавлять голосовые команды):

Для кондиционера воздуха:

Управление ВКЛ/ВЫКЛ:

«OK Google, включи/выключи <имя устройства>.»

Установка температуры (требуется в режимах охлаждения и нагрева):

«OK Google, установи для <имя устройства> температуру (75) градусов.»

«OK Google, установи <имя устройства> на (75) градусов.»

«OK Google, увеличь/снизь <имя устройства> на (2~4) градуса.»

Установка режима:

«OK Google, установи <имя устройства> на охлаждение/нагрев.»

Установка скорости вентилятора:

«OK Google, установи для <имя устройства> низкую/среднюю/высокую скорость вентилятора.»

Запрос статуса устройства:

«OK Google, какая температура у < имя устройства > ? »

«OK Google, что установлено для < имя устройства >? »

«OK Google, какая скорость вентилятора < имя устройства > ? »

«OK Google, какой режим у < имя устройства >? »

УСТРАНЕНИЕ НЕПОЛАДОК GOOGLE АССИСТЕНТА

1. В каком диапазоне устанавливается температура?

По шкале Фаренгейта температура 61~90 °F; по шкале Цельсия температура 16~32 °C.

2. Что делать, если Google Home говорит: «<имя устройства> нельзя установить на эту температуру»?

• Google Home придерживается минимальной и максимальной температуры в соответствии с логикой устройства. Вы получите сообщение об ошибке в следующих случаях:

• Если минимальная температура составляет 61 °F (16 °C), а Вы просите Google Home установить температуру на 60 °F (15 °C) или ниже;

• Если минимальная температура составляет 61 °F (16 °C), а текущая температура составляет 62 °F (17 °C), и Вы просите Google Home снизить температуру на 2 градуса;

• Если максимальная температура составляет 90 °F (32 °C), и Вы просите Google Home установить температуру 91 °F (33 °C) или выше;
Если максимальная температура составляет 90 °F (32 °C), а текущая температура составляет 89 °F (31 °C), и Вы просите Google Home увеличить температуру на 2 градуса.

3. Что нужно делать, если Google Home говорит «Данный режим недоступен для устройства <имя устройства>»?

При переменном токе запрос на установку температуры принимается только в режиме охлаждения или нагрева.

4. Должны ли мои устройства Hisense HiSmart и Google Home находиться в одной сети Wi-Fi?

Нет необходимости находиться в одной сети Wi-Fi, возможно нахождение в разных сетях.

ПРИМЕЧАНИЕ

Не во всех странах может поддерживаться голосовой помощник Google. Свяжитесь, пожалуйста, с местной службой поддержки.

9 УХОД И ТЕХНИЧЕСКОЕ ОБСЛУЖИВАНИЕ

ОЧИСТКА ПЕРЕДНЕЙ ПАНЕЛИ

1. Отключите прибор с помощью пульта ДУ;
2. Снимите панель, зафиксировав ее в верхнем положении и потянув на себя;
3. Протрите панель сухой мягкой тряпкой.
При сильных загрязнениях промойте теплой (до 40 °C) водой.
4. Запрещается использование абразивных чистящих средств, растворителей, бензина.
5. Не лейте и не брызгайте воду непосредственно на внутренний блок прибора. Это крайне опасно.
6. Установите и закройте панель.

ОЧИСТКА И ЗАМЕНА ВОЗДУШНЫХ ФИЛЬТРОВ

1. Воздушные фильтры необходимо очищать каждые 100 часов работы.
2. Отключите прибор, откройте панель.
3. Аккуратно потяните за рычаг фильтра.
4. Извлеките фильтр.
5. Прочистите фильтр
6. Аккуратно установите его обратно во внутренний блок.
7. При необходимости промойте фильтр теплой водой. После этого его необходимо просушить (избегая воздействия прямых солнечных лучей).
8. В комплекте с кондиционером поставляются 4 фильтра SMART ION, которые позволяют дополнительно очищать воздух. Замену такого фильтра необходимо осуществлять не реже 1 раза в 12 месяцев в зависимости от загрязненности воздуха.

ОБЩИЕ РЕКОМЕНДАЦИИ

1. Перед очисткой блока убедитесь, что он выключен, а шнур питания отключен от электросети.
2. Если прибор работает в загрязненном помещении, прочищайте фильтры каждые 3 недели.
3. Если внутренний блок установлен менее чем в 30 см от потолка, и кондиционер эксплуатируется активно, проводите чистку не реже чем 2 раза в неделю.
4. Не прикасайтесь к алюминиевым ребрам теплообменника во внутреннем блоке, чтобы избежать травм;

10 УСТРАНЕНИЕ НЕПОЛАДOK

Описанные ситуации не всегда являются признаками поломки прибора. Рекомендуется воспользоваться нижеследующими рекомендациями перед обращением в Сервисный центр.

ПРОБЛЕМА	ВОЗМОЖНЫЕ ПРИЧИНЫ И ПУТИ РЕШЕНИЯ
Прибор не работает	Подождите 3 минуты и снова попробуйте включить прибор. Возможно, отключение вызвано срабатыванием защитного устройства. Проверьте, исправны ли и не разряжены аккумуляторы в пульте ДУ. Проверьте подключение прибора к электросети.
Нет подачи теплого / холодного воздуха (в зависимости от режима)	Проверьте, не загрязнился ли фильтр. Проверьте, не перекрыты ли отверстия воздухозабора и воздухоотдачи. Проверьте, корректно ли установлена температура воздуха на пульте ДУ. Проверьте, закрыты ли окна и двери.
Задержка при переключении режима работы	Смена режимов может занимать до 3-х минут.
При эксплуатации слышен звук льющейся воды	Звук может быть вызван движением хладагента и не является признаком неисправности. Также такой звук может возникать при режиме размораживания внешнего блока (при работе в режиме обогрева).
При эксплуатации слышно потрескивание	Звук может возникать вследствие изменения температуры корпуса кондиционера.
Образуется конденсат в виде тумана	Возникает при сочетании снижения температуры воздуха и высокой влажности.
Постоянно горит индикатор компрессора, внутренний вентилятор не работает	Режим работы компрессора был переключен с обогрева на охлаждение. Индикатор погаснет в течение 10 минут, и прибор продолжит работать в режиме обогрева.
Ошибка 13: срабатывание устройства защиты в результате повышенной температуры в линии нагнетания компрессора	Недостаточная заправка хладагента в системе или неисправен датчик температуры в линии нагнетания компрессора. Необходимо обратиться в авторизованный сервисный центр.
Ошибка 15: Срабатывание устройства защиты в результате повышенной температуры в линии нагнетания компрессора	Недостаточная заправка хладагента в системе или разомкнута цепь датчика температуры в линии нагнетания компрессора. Необходимо обратиться в авторизованный сервисный центр.

Название ошибки	Код ошибки
Норма	0
Ошибка связи дисплея и платы управления внутреннего блока	EA
Ошибка датчика температуры теплообменника наружного блока	1
Ошибка датчика температуры в линии нагнетания компрессора	2
Срабатывание защиты интегрального силового модуля (IPM)	5
Напряжение переменного тока выше или ниже допустимого	6
Сбой связи между внутренним и наружным блоком	7
Защита по слишком высокому току	8
Максимальная токовая защита (защита от короткого замыкания)	9
Ошибка связи между двумя микросхемами (управления и привода)	10
Ошибка памяти ЭСППЗУ наружного блока (EEPROM)	11
Срабатывание устройства защиты при низких температурах наружного воздуха	12
Защита по температуре нагнетания компрессора (слишком высокая)	13
Неисправен датчик наружной температуры (воздушный)	14
Срабатывание тепловой защиты компрессора по перегреву	15
Срабатывание устройства защиты теплообменника от обмерзания (в режиме охлаждения) или перегрева (в режиме нагрева)	16
Защита устройства компенсации реактивной мощности (PFC)	17
Ошибка запуска компрессора постоянного тока	18
Ошибка привода компрессора	19
Заблокирован ротор вентилятора наружного блока	20
Срабатывание устройства защиты теплообменника наружного блока от перегрева в режиме охлаждения	21
Предварительный нагрев компрессора	22
Неисправен чип платы наружного блока	24
Срабатывание устройства защиты теплообменника наружного блока от перегрева	26
Защита от слишком высокого давления в системе	27
Ошибка датчика температуры внутреннего блока (воздушного)	33
Ошибка датчика температуры внутреннего блока (трубного)	34
Ошибка связи между внутренним и наружным блоком	36
Ошибка ЭСППЗУ (EEPROM) внутреннего блока	38
Неисправность электродвигателя вентилятора внутреннего блока	39
Ошибка при переходе через ноль во время работы	41

ПРИМЕЧАНИЕ

Коды ошибок приведены для справки и могут быть изменены без предварительного уведомления.

11 УСЛОВИЯ ЭКСПЛУАТАЦИИ

ДИАПАЗОН РАБОЧИХ ТЕМПЕРАТУР

При достижении указанных ниже температур прибор может быть автоматически отключен автоматом защиты:

РЕЖИМ ОТОПЛЕНИЯ	Наружная температура воздуха выше +24 °C
	Наружная температура ниже -25 °C
	Температура воздуха в помещении выше +27 °C
РЕЖИМ ОХЛАЖДЕНИЯ	Наружная температура воздуха выше +43 °C
	Наружная температура ниже -15 °C
РЕЖИМ ОСУШЕНИЯ	Температура воздуха в помещении ниже +15 °C
	Температура воздуха в помещении ниже +18 °C

ЗАЩИТНОЕ УСТРОЙСТВО

- При срабатывании защитного устройства возобновление работы прибора возможно не ранее чем через 3 минуты. Для включения воспользуйтесь кнопкой ON/OFF.
- При подключении к электросети кондиционер начинает работу не ранее чем через 20 сек.
- При отключении вследствие срабатывания защитного устройства все настройки таймера сбрасываются.

РАБОТА В РЕЖИМЕ ОБОГРЕВА

После включения режима обогрева, теплый воздух начнет поступать в помещение не ранее чем через 2-5 минут. Также в этом режиме время от времени активируется режим размораживания внешнего блока. Это занимает в среднем 2-5 минут. Во время размораживания работа вентиляторов внутреннего блока останавливается.

ВНИМАНИЕ!

Запрещается установка и эксплуатация наружных блоков кондиционеров в замкнутых помещениях.

12 ТРАНСПОРТИРОВКА И ХРАНЕНИЕ

- Кондиционеры надлежит транспортировать и хранить только в упакованном виде во избежание их повреждений. Упакованные кондиционеры допускается транспортировать любым видом крытого транспорта.
- Соблюдайте осторожность при распаковке кондиционера;
- Рекомендуется привлекать к транспортировке двух или более людей либо использовать вилочный погрузчик;
- Помещение для хранения кондиционера должно соответствовать следующим требованиям:
 - Сухое и хорошо проветриваемое;
 - Температура воздуха: -30...+50 °C;
 - Влажность воздуха: 15-85 %, без конденсата;
- При транспортировке и хранении запрещается бросать прибор, подвергать его излишней вибрации или ударам о другие предметы.
- Запрещается перевозить наружные блоки кондиционеров в любом положении, кроме вертикального.

13 УТИЛИЗАЦИЯ

По окончании срока службы кондиционер воздуха необходимо утилизировать, т.к. хладагент и газ для изоляции, используемые в кондиционере, требуют специальных процедур утилизации. Подробную информацию по утилизации кондиционера вы можете получить у представителя местного органа власти.

Разряженные батарейки, которые были использованы в пульте дистанционного управления, также подлежат утилизации согласно местному законодательству.

Срок службы кондиционера воздуха составляет 120 месяцев.

14 СЕРТИФИКАЦИЯ

Товар сертифицирован на территории таможенного союза органом по сертификации:

«РОСТЕСТ-Москва» ЗАО «Региональный орган по сертификации и тестированию»

Адрес: 119049, г. Москва, ул. Житная, д. 14, стр. 1.

Фактический адрес: 117418, Москва, Нахимовский просп., 31.

Телефон: 8 (499) 129-23-11; факс 8 (495) 668-28-93

Сертификат обновляется регулярно.

Товар соответствует требованиям:

ТР ТС 004/2011 «О безопасности низковольтного оборудования»,

ТР ТС 020/2011 «Электромагнитная совместимость технических средств»

Заявитель: Общество с ограниченной ответственностью «Компания БИС».







119180, г. Москва, ул. Б. Полянка, д. 2, стр. 2, пом. / комн. I/8, РФ.

Изготовитель: Хайсенс Интернешнл Ко., Лтд. No. 218

Цзяньванган Роуд, Циндао Экономик & Технолоджикал

Дивелопмент зоун, Китай.

15 ТЕХНИЧЕСКИЕ ХАРАКТЕРИСТИКИ

Модель	RACI-EM25HP.D03	RACI-EM35HP.D03	
	Холодопроизводительность, Вт	2 600	3 500
	Производительность (min-max), Вт	1 000–4 000	1 000–4 400
	Потребляемая мощность, Вт	535 (180–1 050)	790 (180–900)
	Коэффициент энергоэффективности (EER)	4,86	4,43
	Класс энергоэффективности (EER)	A	A
	Коэффициент сезонной энергоэффективности (SEER)	8,8	8,7
Класс сезонной энергоэффективности (SEER)	A+++	A+++	
	Теплопроизводительность, Вт	3200	4200
	Производительность (min-max), Вт	1600–4200	1600–4800
	Потребляемая мощность, Вт	720 (300–1250)	980 (300–1280)
	Коэффициент энергоэффективности (COP)	4,44	4,29
	Класс энергоэффективности (COP)	A	A
	Коэффициент сезонной энергоэффективности (SCOP)	5,10	5,10
Класс сезонной энергоэффективности (SCOP)	A+++	A+++	
Гарантированный диапазон рабочих температур наружного воздуха при работе на охлаждение	-15 ... +43 °C	-15 ... +43 °C	
Гарантированный диапазон рабочих температур наружного воздуха при работе на обогрев	-25 ... +24 °C	-25 ... +24 °C	
	Уровень звукового давления, внутренний блок (Silent/1/2/3/4/5/Super), дБ(A)	18/20/22/27/30/31/33	18/20/22/27/30/31/33
	Уровень звукового давления, внешний блок, дБ(A)	50	50
	Напряжение электропитания	220–240 В, 50 Гц	220–240 В, 50 Гц
	Рабочий ток (охлаждение/обогрев), А	2,4/3,2	3,5/4,2
	Максимальный потребляемый ток, А	7	7
	Степень защиты, вн./внешн.	IPX0 / IPX4	IPX0 / IPX4
Класс защиты, внутренний/внешний блок	CLASS 1	CLASS 1	
	Сторона подключения (внутренний блок)	–	–
	Сторона подключения (внешний блок)	+	+
	Максимальная длина фреонпровода, м	20	20
	Максимальный перепад высот, м	10	10
	Диаметр жидкостной трубы, дюйм	1/4	1/4
	Диаметр газовой трубы, дюйм	3/8	3/8
	Диаметр дренажной трубы, мм	16	16
	Кабель межблочный	5×1,0	5×1,0
Силовой кабель	VDE	VDE	
	Размеры внутреннего блока НЕТТО (Ш×В×Г), мм	835×305×198	835×305×198
	Размеры внутреннего блока БРУТТО (Ш×В×Г), мм	950×390×300	950×390×300
	Размеры внешнего блока НЕТТО (Ш×В×Г), мм	810×585×280	810×585×280
	Размеры внешнего блока БРУТТО (Ш×В×Г), мм	940×630×385	940×630×385
	Вес внутреннего блока (Нетто), кг	10	10
	Вес внешнего блока (Нетто), кг	33	33
	Вес внутреннего блока (Брутто), кг	12,5	12,5
	Вес внешнего блока (Брутто), кг	37	37

16 КОМПЛЕКТАЦИЯ

- Монтажная пластина для крепления внутреннего блока на стену – 1 шт.
- Пульт ДУ – 1 шт.
- Держатель пульта ДУ – 1 шт.
- Инструкция (руководство пользователя) с гарантийным талоном – 1 шт.
- Дополнительный фильтр – 4 шт.
- Виброопоры для внешнего блока – 4 шт.
- Подставка для фиксации внутреннего блока во время монтажа.

17 ДАТА ИЗГОТОВЛЕНИЯ

Дата изготовления указана на стикере, размещенном на корпусе прибора.

В тексте и цифровых обозначениях руководства могут быть допущены опечатки.

В целях улучшения качества продукции производитель оставляет за собой право изменять комплектующие части изделия для разных партий поставок, цветовую гамму и внешний вид прибора без предварительного уведомления, что не нарушает принятые на территории страны производства, транзита, реализации стандарты качества и нормы законодательства. Индикаторы на кондиционере могут не совпадать с графическим изображением, данным в руководстве по эксплуатации, это зависит от серии выпуска прибора.



www.funai-air.com