

# FUNAI

*Future and air*

КОНДИЦИОНЕР ВОЗДУХА  
(СПЛИТ-СИСТЕМА БЫТОВАЯ)

## KADZOKU Inverter



Наружный блок

RAC-I-KD25HP.D03/U  
RAC-I-KD30HP.D03/U  
RAC-I-KD35HP.D03/U  
RAC-I-KD55HP.D03/U  
RAC-I-KD75HP.D03/U

Внутренний блок

RAC-I-KD25HP.D03/S  
RAC-I-KD30HP.D03/S  
RAC-I-KD35HP.D03/S  
RAC-I-KD55HP.D03/S  
RAC-I-KD75HP.D03/S

Уважаемый покупатель!

Поздравляем вас с покупкой и благодарим за удачный выбор кондиционера воздуха марки FUNAI.

Перед началом эксплуатации прибора просим вас внимательно ознакомиться с руководством по эксплуатации.

## СОДЕРЖАНИЕ

1. Назначение прибора . . . . .	2
2. Используемые обозначения . . . . .	2
3. Правила безопасной эксплуатации . . . . .	3
4. Устройство прибора . . . . .	4
5. Условия эксплуатации . . . . .	4
6. Общие требования к установке . . . . .	5
7. Управление прибором . . . . .	10
8. Удаленное управление Wi-Fi . . . . .	18
9. Уход и техническое обслуживание . . . . .	34
10. Устранение неполадок . . . . .	34
11. Транспортировка и хранение . . . . .	38
12. Комплектация . . . . .	38
13. Дата изготовления . . . . .	38
14. Срок эксплуатации . . . . .	39
15. Утилизация . . . . .	39
16. Сертификация . . . . .	39
17. Технические характеристики . . . . .	40

## 1 НАЗНАЧЕНИЕ ПРИБОРА

Кондиционер бытовой с наружным и внутренним блоком (сплит-система) предназначен для поддержания оптимальной температуры воздуха в жилых помещениях.

Кондиционер осуществляет охлаждение, нагрев, осушение, очистку воздуха и вентиляцию в бытовых помещениях.

## 2 ИСПОЛЪЗУЕМЫЕ ОБОЗНАЧЕНИЯ

### ОСТОРОЖНО!

Требования, несоблюдение которых может привести к серьезной травме или летальному исходу.



**ПРЕДУПРЕЖДЕНИЕ**  
Данное устройство  
заполнено  
хладагентом R32

- Не используйте хладагент, отличный от указанного (R32) для дозаправки или перезаправки изделия. В противном случае в контуре охлаждения может образоваться недопустимо высокое давление, что может привести к неисправности или взрыву изделия.
- Техническое обслуживание и ремонт кондиционера, работающего на хладагенте R32 должны осуществляться после проверки устройства на безопасность, чтобы минимизировать риски возникновения опасных инцидентов.

### ПРИМЕЧАНИЕ

1. Если поврежден кабель питания, он должен быть заменен производителем или авторизованной сервисной службой или другим квалифицированным специалистом, во избежание серьезных травм.
2. Кондиционер должен быть установлен с соблюдением существующих местных норм и правил эксплуатации электрических сетей.
3. После установки кондиционера электрическая вилка должна находиться в доступном месте.
4. Неисправные батарейки пульта должны быть заменены.
5. Кондиционер должен быть установлен на достаточно надежных кронштейнах.
6. Производитель оставляет за собой право без предварительного уведомления покупателя вносить изменения в конструкцию, комплектацию или технологию изготовления изделия с целью улучшения его свойств.
7. В тексте и цифровых обозначениях инструкции могут быть допущены опечатки.
8. Если после прочтения инструкции у вас останутся вопросы по эксплуатации прибора, обратитесь к продавцу или в специализированный сервисный центр для получения разъяснений.
9. На изделии присутствует этикетка, на которой указаны технические характеристики и другая полезная информация о приборе.

### ВНИМАНИЕ

Требования, несоблюдение которых может привести к тяжелой травме или серьезному повреждению оборудования.

### ИСПОЛЪЗУЕМЫЕ ЗНАКИ БЕЗОПАСНОСТИ НА УПАКОВКЕ



#### ПРЕДУПРЕЖДЕНИЕ

Этот символ показывает, что в данном приборе используется легковоспламеняющийся хладагент. Если хладагент протекает и подвергается воздействию внешнего источника возгорания, существует риск возгорания.



#### ВНИМАНИЕ

Этот символ указывает на то, что обслуживающий персонал должен обращаться с этим оборудованием со ссылкой на руководство по установке.



#### ВНИМАНИЕ

Этот символ означает, что следует внимательно прочитать руководство по эксплуатации.



#### ВНИМАНИЕ

Этот символ показывает, что доступна такая информация, как руководство по эксплуатации или инструкция по установке.

## 3 ПРАВИЛА БЕЗОПАСНОЙ ЭКСПЛУАТАЦИИ

**НЕСОБЛЮДЕНИЕ ДАННЫХ ТРЕБОВАНИЙ МОЖЕТ ПРИВЕСТИ К ТЯЖЕЛОЙ ТРАВМЕ, ЛЕТАЛЬНОМУ ИСХОДУ ИЛИ ПОВРЕЖДЕНИЮ ОБОРУДОВАНИЯ!**

1. Прочитайте данное руководство эксплуатации перед началом использования кондиционера и строго следуйте всем указанным в нем инструкциям.
2. Монтаж кондиционера необходимо осуществлять только силами квалифицированных специалистов официального дилера.
3. Ремонт кондиционера необходимо осуществлять только силами квалифицированных специалистов авторизованного сервисного центра.
4. Перед установкой необходимо убедиться, что параметры местной электрической сети соответствуют параметрам, указанным на табличке с техническими данными прибора.
5. Использовать кондиционер допускается только по назначению, указанному в данной инструкции.
6. Нарощивание кабеля питания не допускается, т. к. это может привести к перегреву и пожару.
7. Все электрические кабели и розетки должны соответствовать техническим характеристикам прибора и электрической сети.
8. При длительном простое кондиционера необходимо отключать кабель электропитания.
9. Используйте кондиционер только по назначению, указанному в данной инструкции.
10. Запрещено устанавливать кондиционер вблизи источников тепла.
11. Кондиционер должен быть надежно заземлен.
12. Запрещена установка кондиционера в местах возможного скопления легко воспламеняющихся газов и помещениях с повышенной влажностью (ванные комнаты, зимние сады).
13. Запрещена установка наружного блока в местах возможного попадания на него соленой морской воды во избежание сильной коррозии кондиционера.
14. Перед техническим обслуживанием питание кондиционера необходимо отключать.
15. Необходимо обеспечить свободное пространство в зоне воздухозабора и воздухоотдачи внутреннего и наружного блока. Перекрытие зон воздухозабора или воздухоотдачи может привести к падению производительности кондиционера, к его перегреву и выходу из строя.
16. Запрещено хранить бензин, другие летучие и другие легковоспламеняющиеся жидкости вблизи кондиционера.
17. Запрещено отключать кондиционер от электрической сети, вынимая вилку из розетки не выключив кондиционер кнопкой ВКЛ./ВЫКЛ. (POWER).
18. Не засовывайте посторонние предметы в воздухозаборные решетки кондиционера. Это опасно, т.к. вентилятор вращается с высокой скоростью.
19. Не охлаждайте и не нагревайте воздух в помещении очень сильно, если в нем находятся дети или инвалиды.
20. Кондиционер не дает притока свежего воздуха. Чаще проветривайте помещение, особенно если в помещении работают приборы на жидком топливе, которые снижают количество кислорода в воздухе.
21. Кондиционер не предназначен для использования лицами (включая детей) с ограниченными физическими способностями, недостатком опыта и знаний, пока они не получили инструкцию по использованию данного кондиционера от человека, который отвечает за их безопасность.
22. Дети не осознают опасности, которая может возникнуть при использовании электроприборов. Поэтому не разрешайте им использовать или играть прибором без вашего присмотра. Не оставляйте шнур питания в зоне досягаемости для детей, даже если электроприбор выключен.
23. Храните упаковочные материалы (картон, пластик и т.д.) в недоступном для детей месте, поскольку они могут представлять опасность для детей.

## 4 УСТРОЙСТВО ПРИБОРА

1. Решетка воздухозабора
2. Передняя панель
3. Панель аварийного включения / выключения без пульта ДУ (включения / выключение кондиционера, сброс индикации загрязненного фильтра после замены фильтра) и блок электроники
4. Выход воздуха
5. Вертикальные жалюзи (регулировка влево-вправо)
6. Горизонтальные жалюзи (регулировка вверх-вниз)
7. Воздушный фильтр
8. Пульт ДУ
9. Забор воздуха (сзади и сбоку)
10. Фреоновая трасса
11. Дренажная трубка
12. Воздуховыпускная решетка
13. Газовый вентиль с сервис портом
14. Жидкостный вентиль

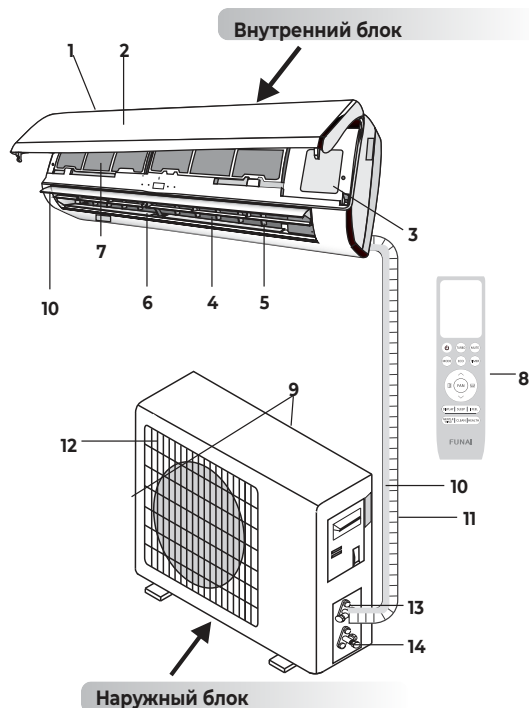

Внешний вид кондиционера может отличаться от изображений, представленных в данной инструкции.

## 5 УСЛОВИЯ ЭКСПЛУАТАЦИИ

Режим работы	Охлаждение	Нагрев	Осушение
Воздух в помещении	От +17 до +32 °С	От 0 до +30 °С	От +17 до +32 °С
Наружный воздух	От -15 до +53 °С	От -20 до +30 °С	От -15 до +53 °С

### ⚠ ВНИМАНИЕ!

1. Не пользуйтесь кондиционером за пределами указанных температурных диапазонов наружного воздуха. Это может привести к серьезной поломке.
2. Если указанные условия эксплуатации не выполняются, то кондиционер может быть отключен встроенным устройством защиты (при его наличии).
3. Влажность воздуха в помещении не должна превышать 80 %. Если это условие не выполняется, то на поверхности кондиционера может образоваться конденсат.

## 6 ОБЩИЕ ТРЕБОВАНИЯ К УСТАНОВКЕ

### ⚠ ВНИМАНИЕ!

Установка и обслуживание кондиционеров должны осуществляться квалифицированным персоналом.

#### МИНИМАЛЬНОЕ РАССТОЯНИЕ ДО ПРЕПЯТСТВИЙ

Расстояние от стены не менее 15 см

Расстояние от потолка не менее 15 см

- Поверхность стены, на которой устанавливается внутренний блок, должна быть гладкой и ровной, конструкция стены должна выдерживать нагрузку не менее 60 кг.

Расстояние от пола не менее 200 см

Расстояние от стены не менее 15 см

#### Требования по установке внутренних блоков сплит-систем

- Устанавливайте внутренний блок вдали от нагревательных приборов, источников пара или горючих газов.
- Выберите место, где ничего не будет препятствовать входящему и исходящему потокам воздуха из внутреннего блока.
- Убедитесь, что конденсат от внутреннего блока будет отводиться полностью и беспрепятственно. Также убедитесь в надёжности и герметичности всех соединений отвода конденсата. Проверьте, что все трубы надёжно теплоизолированы.
- Трубопровод отвода конденсата должен быть проложен с наклоном, обеспечивающим удаление конденсата самотеком (при условии, если не используются специализированные дренажные помпы, иначе следуйте рекомендациям в инструкции к дренажной помпе).
- Не устанавливайте внутренний блок над входом в помещение.
- Определите и запомните место прохождения скрытой проводки, чтобы не повредить её при монтаже.
- Минимальная длина трубопровода хладагента составляет 3 или 4 метра (в зависимости от модели кондиционера). Это ограничение необходимо для снижения вибрации и шума.
- При изменении длины трубопровода свыше номинальной (стандартной), скорректируйте количество хладагента в холодильном контуре в соответствии с рекомендациями.

- При установке внутреннего блока убедитесь, что соблюдаются требования по минимальным расстояниям до препятствий (см. рисунок).

- При установке внутреннего блока убедитесь, что монтажная пластина (панель) будет находиться в правильном положении.

Правильное положение монтажной панели

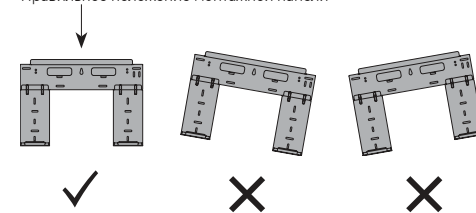

- Не прокладывайте дренажный трубопровод так, как изображено на рисунке

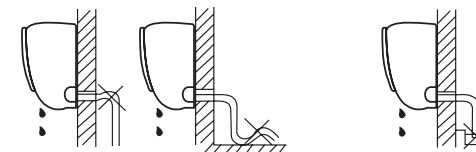

Не делайте подъёмов и петель

Не опускайте конец трубопровода в воду

## Требования по установке наружных блоков сплит-систем

- Если над наружным блоком установлен навес, защищающий от солнца или дождя, убедитесь, что он не препятствует теплообмену конденсатора наружного блока.
- Наружный блок должен быть установлен выше уровня снежного покрова региона установки минимум на 15 см.
- Не помещайте животных или растения под входящим или исходящим воздушным потоком от наружного блока.
- Выбирайте место установки наружного блока учитывая его вес, а также чтобы шум и вибрация были минимальными.
- Выбирайте место установки так, чтобы тёплый воздух от кондиционера и шум его работы не мешали окружающим.
- Устанавливайте наружный блок вдали от нагревательных приборов, источников тепла, пара или горючих газов.
- Убедитесь, что после установки наружный блок будет находиться строго в вертикальном положении. Не допускается перекокс наружного блока при его работе.
- Если наружный блок устанавливается на крышу, убедитесь, что перепад высоты между внутренним и наружным блоком не превышает максимально допустимого значения (зависит от модели кондиционера).
- Убедитесь, что длина трассы между внутренним и наружным блоком не превышает максимально допустимого значения (зависит от модели кондиционера).
- Убедитесь, что структура перекрытий/фасада и креплений выдержит вес оборудования.
- Если наружный блок устанавливается на крышу или стену фасада здания в труднодоступном месте, это может затруднить последующее сервисное обслуживание.
- При установке наружного блока убедитесь, что соблюдаются требования по минимальным расстояниям до препятствий (см. рисунок)

## МИНИМАЛЬНОЕ РАССТОЯНИЕ ДО ПРЕПЯТСТВИЙ

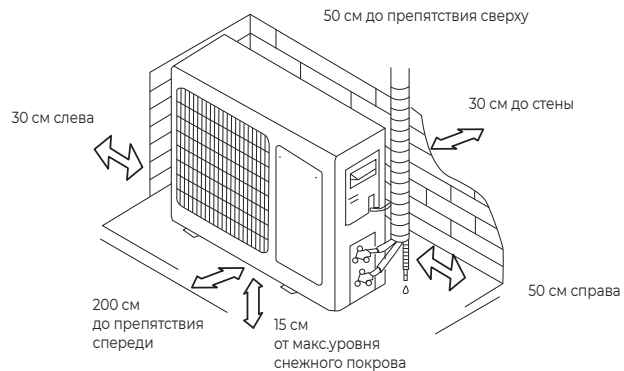

- В случае, если в месте установки возможны сильные порывы ветра (например, на побережье), убедитесь, что вентилятор вращается без затруднений, и блок расположен вдоль стены, или используйте заграждение от ветра (см. рисунок). По возможности устанавливайте наружный блок с подветренной стороны.

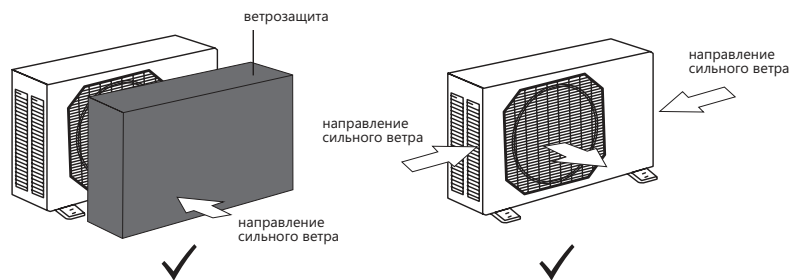

- Если наружный блок оснащён функцией теплового насоса, установите патрубок отвода конденсата наружного блока. По этому патрубку будет отводиться конденсат, образующийся при работе наружного блока в режиме нагрева.

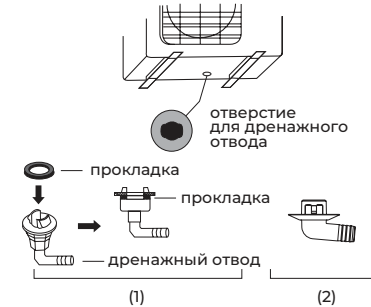

## ПРИМЕЧАНИЕ

Изображение конструкции дренажного патрубка приведено для справки. Конструкция дренажного патрубка вашего кондиционера может отличаться (например, может отсутствовать резиновая прокладка)

## ЗАПРЕЩАЕТСЯ УСТАНАВЛИВАТЬ НАРУЖНЫЕ БЛОКИ СПЛИТ-СИСТЕМ В СЛЕДУЮЩИХ МЕСТАХ

- В местах, в которых присутствуют минеральные масла (или их пары), например, смазочные.
- В условиях морского климата с большим содержанием солей в воздухе (в зависимости от модели и вида антикоррозийной обработки наружного блока).
- В условиях присутствия вызывающих коррозию газов, например, сернистых.
- В условиях сильных колебаний напряжения в сети (на промышленных предприятиях).
- В автомобильном транспорте или на водном транспорте.
- В местах, где присутствуют сильные электромагнитные поля.
- В местах, где имеются горючие газы или материалы.
- В местах, где имеются пары кислот и щелочей, а также в других особых условиях.
- В местах, где в окружающем воздухе присутствует большое количество взвешенных механических частиц.
- В помещениях.

## УСТАНОВОЧНЫЕ ДАННЫЕ ДЛЯ НАРУЖНЫХ БЛОКОВ

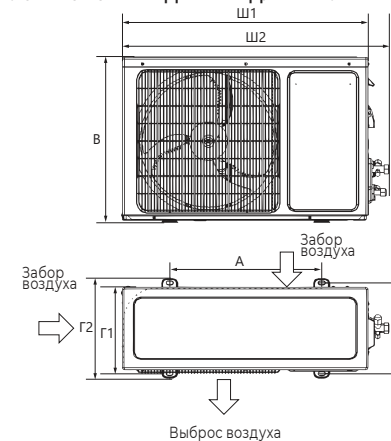

Модель	Размеры наружного блока Ш×В×Г, мм	Размер А, мм	Размер Б, мм
RAC-I-KD25HP.D03/U RAC-I-KD30HP.D03/U RAC-I-KD35HP.D03/U	712×459×276	362	256
RAC-I-KD55HP.D03/U	853×602×349	516	314
RAC-I-KD75HP.D03/U	853×602×349	516	314

## ПРИМЕЧАНИЕ

Установочные размеры являются справочными и могут быть изменены без предварительного уведомления.

## ПОДКЛЮЧЕНИЕ ЭЛЕКТРОПИТАНИЯ И ОСУЩЕСТВЛЕНИЕ МЕЖБЛОЧНЫХ СОЕДИНЕНИЙ

### При подключении электропитания и межблочных соединений соблюдайте следующие требования:

- Оборудование должно иметь выделенную линию электропитания и отдельный автомат токовой защиты.
- Все контакты должны быть закреплены надёжно, резьбовые соединения должны быть затянуты. Протяните все резьбовые соединения, так как они могли ослабнуть от вибрации при транспортировке. Удалите все посторонние предметы и крепления, использовавшиеся при транспортировке.
- Электропитание соответствует спецификации данного оборудования.
- Мощность линии электропитания соответствует максимальной потребляемой мощности кондиционера.
- Убедитесь, что при пуске оборудования не происходит изменения параметров электросети более чем на 10 %

- от номинального рабочего напряжения, указанного в спецификации оборудования.
- Убедитесь, что сечение кабеля соответствует спецификации оборудования.
- В сырых и влажных помещениях всегда используйте УЗО.
- Убедитесь, что исключена возможность возникновения проблем с электропитанием, т.к. они могут повлечь частые срабатывания реле, что приведёт к выходу из строя контактов, а также к неправильному функционированию защиты от перегрузки.
- Предусмотрите возможность одновременного отключения от источника питания всех питающих проводов.
- Подключение электропитания и осуществление межблочных соединений должны выполняться квалифицированным персоналом.

## СХЕМЫ МЕЖБЛОЧНЫХ СОЕДИНЕНИЙ

Параметр / Индекс модели	25, 30, 35	55, 75
Сторона подключения электропитания	Наружный блок	Наружный блок
Силовой кабель	3×1,5	3×2,5
Межблочный кабель	4×0,75	4×0,75

### Внутренние блоки

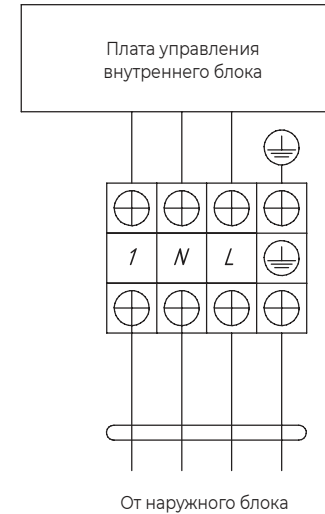

### Наружные блоки

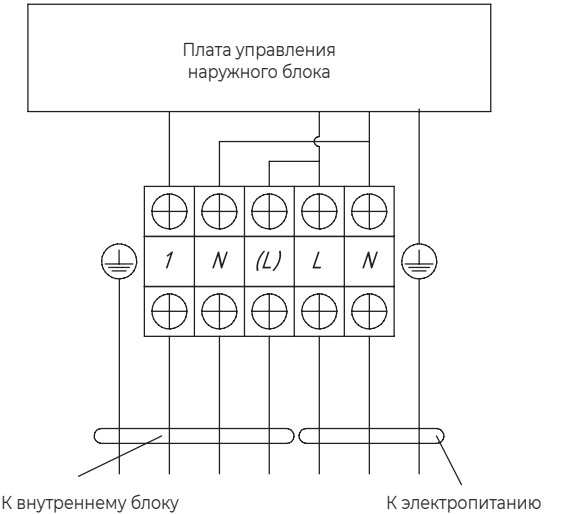

### ⚠ ВНИМАНИЕ!

Параметры рекомендуемых к применению межблочных и силовых кабелей вы можете посмотреть в разделе «Технические характеристики».

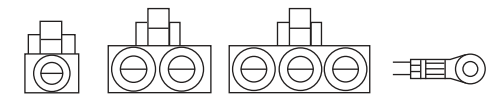

\*Если на внутреннем и наружном блоке присутствуют отдельные кабели с собственными разъёмами, соедините их.

### ПРИМЕЧАНИЕ

Данные схемы приведены только для справки. Если схема подключений на вашем блоке отличается, для осуществления подключения воспользуйтесь схемой электроподключений, приведенной на вашем кондиционере.

## 7 УПРАВЛЕНИЕ ПРИБОРОМ

### УПРАВЛЕНИЕ ПРИБОРОМ

Панель индикации внутреннего блока

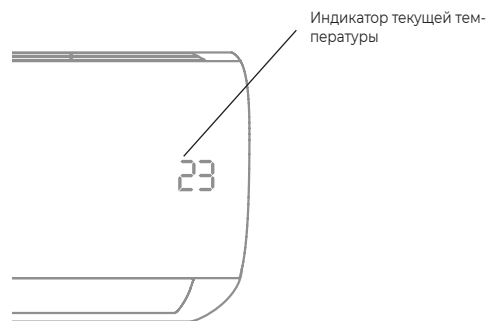

### Описание пульта дистанционного управления

Подавая команды с пульта дистанционного управления, направляйте ИК-излучатель на приёмник сигналов ДУ, расположенный на внутреннем блоке. Держите пульт ДУ на расстоянии не более 8 м от внутреннего блока.

- Если задано время включения или отключения кондиционера по таймеру, то пульт ДУ в заданное время автоматически посылает управляющий сигнал на внутренний блок.
- Если пульт дистанционного управления находится в таком месте, откуда затруднён приём сигналов, то включение или отключение кондиционера по таймеру будет производиться с задержкой в 15 минут.

### Установка и замена элементов питания

Для питания пульта ДУ используются два щелочных элемента питания типа AAA(LR03)/R03 (не входит в комплект поставки).

1. Для установки элементов питания необходимо выдвинуть крышку отсека элементов питания и вставить элементы питания в соответствии с символами «+» и «-», указанными на стенке отсека.
2. Для замены элементов питания проделайте ту же операцию.

### ПРИМЕЧАНИЕ

1. При замене элементов питания не используйте старые элементы или элементы других типов. Это может привести к нарушению нормальной работы пульта ДУ.
2. Если вы не пользуетесь пультом более 1 месяца, извлеките элементы питания из пульта, так как они могут протечь и повредить пульт.
3. При нормальной эксплуатации кондиционера срок службы элементов питания составляет около 6 месяцев.
4. Заменяйте элементы питания, если отсутствует звуковое подтверждение приема команд ДУ, или когда пропадает значок передачи сигнала.

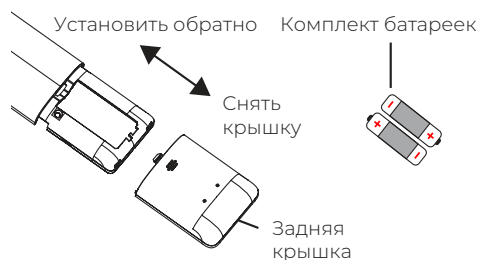

### ВНИМАНИЕ!

- Пульт ДУ не будет работать, если между ним и внутренним блоком расположены шторы, двери или другие предметы.
- Не допускайте попадания на пульт воды и не подвергайте его воздействию прямых солнечных лучей и источников тепла.
- Во избежание нарушения приёма сигналов пульта ДУ не допускайте попадания прямых солнечных лучей на приёмник ИК-сигналов, расположенный на внутреннем блоке.
- Если другие электроприборы реагируют на сигналы пульта ДУ, отодвиньте их от кондиционера или проконсультируйтесь с представителем торговой организации, у которой вы приобрели кондиционер.

### ПУЛЬТ ДИСТАНЦИОННОГО УПРАВЛЕНИЯ

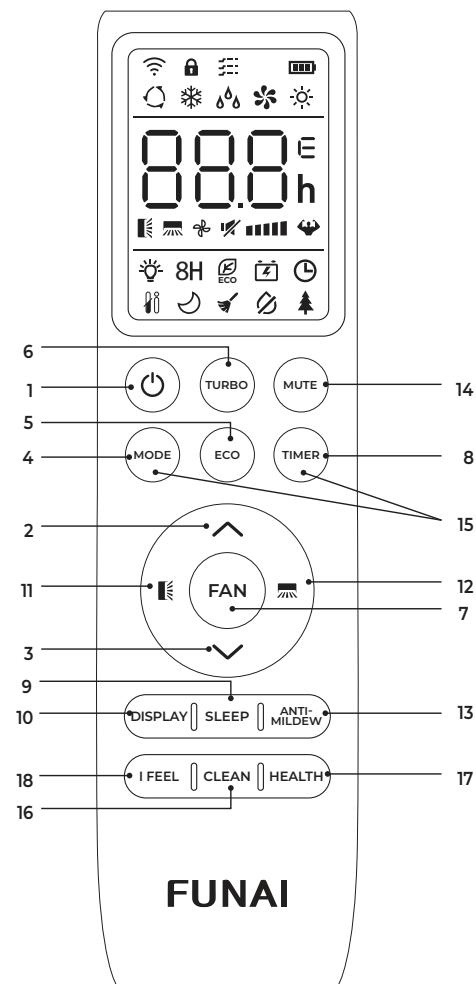

№	Кнопка	Функции
1		Включить/выключить кондиционер
2		Увеличить температуру или настроить таймер
3		Уменьшить температуру или настроить таймер
4	MODE	Выбрать режим работы («авто», «охлаждение», «нагрев», «осушение», «вентиляция»)
5	ECO	Включить/отключить режим SMART Eco Долгим нажатием включить/отключить функцию нагрева 8 °C
6	TURBO	Включить/отключить режим TURBO
7	FAN	Выбрать скорость вентилятора: авто/тихая/низкая/средняя/высокая/турбо
8	TIMER	Настройка таймера на включение/выключение
9	SLEEP	Включить/отключить режим SMART Sleep
10	DISPLAY	Включить/выключить светодиодный дисплей
11		Изменения работы жалюзи. При нажатии активируется автоматическое движение горизонтальных жалюзи (Вверх-вниз). Для фиксации положения жалюзи нажмите кнопку повторно
12		Изменения работы жалюзи. При нажатии активируется автоматическое движение вертикальных жалюзи (влево-вправо). Для фиксации положения жалюзи нажмите кнопку повторно
13	ANTI-MILDEW	Включить/выключить функцию самоочистки продувкой SMART Clean
14	MUTE	Включить/отключить режим MUTE
15	MODE + TIMER	Включить/отключить функцию блокировки от детей
16	CLEAN	Включить/выключить режим самоочистки
17	HEALTH	Включить/отключить функцию HEALTH (ионизация воздуха)*
18	I FEEL	Включить/отключить функцию SMART Feel

### ПРИМЕЧАНИЕ

Форма, положение кнопок и индикаторов могут отличаться в зависимости от моделей, но их функции остаются прежними.

\* Не используется в данной серии.

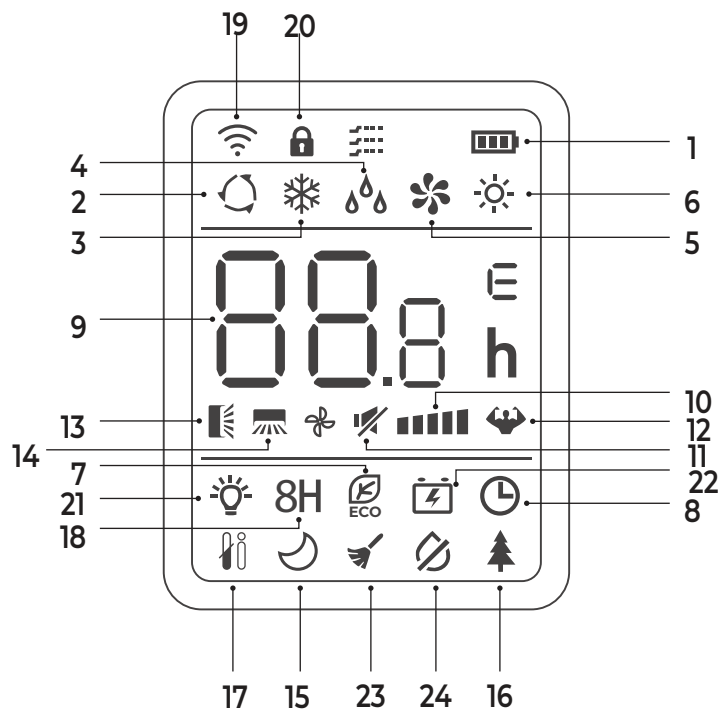

№	Индикатор	Обозначение
1		Индикатор батареи
2		Режим SMART Auto
3		Режим охлаждения
4		Режим осушения
5		Режим вентиляции
6		Режим нагрева
7		Режим SMART Eco
8		Таймер
9		Индикатор таймера, температуры и кодов ошибок
10		Скорость работы вентилятора: автоматическая / тихая / низкая / средняя / высокая / турбо
11		Режим MUTE
12		Режим TURBO

№	Индикатор	Обозначение
13		Движение жалюзи вверх-вниз
14		Движение жалюзи вправо-влево
15		Режим SMART Sleep
16		Функция Health* (ионизация воздуха)
17		Функция SMART Feel
18		Функция нагрева +8 °C
19		Индикатор сигнала
20		Блокировка от детей
21		Дисплей ВКЛ / ВЫКЛ
22		Функция GEN
23		Режим самоочистки замораживанием SMART ICE Clean
24		Анти-плесень. Режим самоочистки продувкой SMART Clean

\* Не используется в данной серии.

**Выбор режима**

**Режим охлаждения ❄️**

Режим охлаждения позволяет кондиционеру охлаждать помещение и одновременно снижать влажность воздуха.

Для включения режима охлаждения (COOL) нажимайте кнопку MODE, пока на дисплее не появится значок ❄️

С помощью кнопок ▲ и ▼ установите температуру ниже, чем температура в помещении.

**Режим вентиляции 🌀**

Для настройки режима вентиляции нажимайте кнопку MODE, пока на дисплее не появится значок 🌀

**Режим осушения 💧**

В режиме осушения кондиционер снижает уровень влажности воздуха в помещении.

Для активации режима осушения нажимайте кнопку MODE, пока на дисплее не появится значок 💧

**Примечание:** в режиме осушения нельзя выбрать скорость вращения вентилятора.

**Автоматический режим SMART Auto 🔄**

Для выбора автоматического режима работы нажимайте кнопку MODE, пока на дисплее не появится значок 🔄

Режим работы нагрев / охлаждение / осушение / вентиляция будет выбран автоматически в соответствии с температурой в помещении.

**Режим нагрева ☀️**

При работе в режиме нагрева кондиционер нагревает воздух в помещении до заданной температуры и поддерживает достигнутую температуру.

Для активации режима нажимайте кнопку MODE, пока на дисплее не появится значок ☀️. С помощью кнопок ▲ и ▼ установите температуру выше, чем температура в помещении.

**Примечание:** в режиме нагрева прибор может автоматически активировать цикл размораживания, который необходим для очистки конденсатора от инея и восстановления функции теплообмена. Эта процедура обычно длится 2–10 минут. Во время размораживания вентилятор внутреннего блока останавливается. После размораживания он автоматически возвращается в режим нагрева.

**Выбор скорости работы вентилятора FAN 🌀**

FAN 🌀

Нажатие кнопки меняет рабочую скорость вентилятора в следующей последовательности: авто/тихая/низкая/средняя/высокая/турбо.



**Функция блокировки от детей**

Для запуска данной функции одновременно нажмите на кнопки MODE и TIMER, для выключения функции повторите и удерживайте 3 и более секунд.

Данная функция позволяет блокировать кнопки пульта ДУ.

**Функция таймера — установка таймера на включение ⌚**

Для автоматического включения устройства. Когда блок отключен, вы можете настроить таймер на включение.

Чтобы настроить время автоматического включения:

1. Нажмите кнопку TIMER первый раз, чтобы настроить включение, на пульте появятся и будут мигать значки ⌚ и 🕒
2. Нажмите кнопки ▲ и ▼ чтобы установить желаемое время включения на таймере. Каждый раз, когда вы нажмете на кнопку, время будет увеличиваться/уменьшаться на полчаса между 0 и 10 часами и на час между 10 и 24 часами.
3. Нажмите кнопку TIMER второй раз для подтверждения.
4. После настройки включения таймера выберите необходимый режим (охлаждение, нагрев, автоматический, вентиляция, осушение), нажав кнопку MODE. Для настройки необходимой температуры работы нажмите кнопки ▲ и ▼

Для отмены нажмите кнопку TIMER.

**Примечание:** установленное вами значение указывает на промежуток времени после установки таймера, через которое прибор автоматически включится. Например, если вы установили таймер на 2,5 часа на экране появится 2,5H и устройство включится через 2,5 часа.



### Функция самоочистки продувкой SMART Clean

Функция SMART Clean — автоматическая функция самоочистки внутреннего блока сплит-системы. Позволяет автоматически высушивать теплообменник внутреннего блока кондиционера после работы в режиме охлаждения или осушения. Для

## ВСТРОЕННЫЕ ФУНКЦИИ КОНДИЦИОНЕРОВ

### Функция теплого пуска (защита от обдува холодным воздухом)

Кондиционеры данной серии оснащены функцией теплого пуска, которая предотвращает запуск вентилятора внутреннего блока на средней или высокой скорости до момента прогрева теплообменника внутреннего блока. Если вы выбрали высокую или среднюю скорость, вентилятор будет вращаться с низкой скоростью до момента прогрева теплообменника.

### Функция температурной компенсации (защита от простуды)

Кондиционеры данной серии оснащены функцией температурной компенсации в режиме нагрева, которая позволяет учесть температурное расслоение воздуха по высоте помещения и точно поддерживать температуру именно в месте расположения пользователя.

### Функция автоматического перезапуска

Кондиционеры данной серии оснащены функцией автоматического перезапуска в случае внезапного отключения электропитания. После возобновления подачи электропитания, кондиционер продолжит работу, сохранив настройки режима, температуры, скорости вращения вентилятора.

### Функция запоминания положения жалюзи

Кондиционеры данной серии оснащены функцией запоминания положения жалюзи. После выключения и повторного включения кондиционера, жалюзи будут выставлены в ранее заданное пользователем положение.

### Функция «Smart Defrost» (умное оттаивание)

Кондиционеры данной серии оснащены функцией умного оттаивания и не используют дополнительный датчик

активации функции нажмите в режимах охлаждения/осушения кнопку ANTI-MILDEW, на дисплее появится символ

После отключения кондиционера устройства будет работать в течение 15 минут, высушивая теплообменник. Для отключения функции или выбора другого режима работы нажмите повторно кнопку ANTI-MILDEW.

температуры на наружном блоке. Если в режиме нагрева происходит замораживание теплообменника наружного блока, то автоматически запускается режим оттаивания (приблизительно на 5–10 минут).

### Функция самодиагностики

Микроконтроллер кондиционера в постоянном режиме отслеживает возникновение нештатных режимов работы или неисправностей узлов и автоматически останавливает систему, защищая её от поломки. В это время на дисплее внутреннего блока отобразится код ошибки или аварии.

### Антикоррозийное покрытие

Кондиционеры данной серии имеют специальное покрытие Golden Fin, которое увеличивает эффективность теплообмена, а также продлевает срок службы кондиционера.

### Фильтры тонкой очистки

Кондиционеры данной серии оснащены дополнительными фильтрами тонкой очистки воздуха. 4 фильтра с активным серебром (SMART Ion) — серебро в ионном виде обладает бактерицидным, противовирусным, ярко выраженным антигрибковым и антисептическим действием.

### Защитная накладка на вентили наружного блока

Кондиционеры данной серии оснащены накладкой на вентили наружного блока. Накладка защищает вентили от повреждения во время транспортировки и в процессе эксплуатации.

## УПРАВЛЕНИЕ КОНДИЦИОНЕРОМ БЕЗ ПУЛЬТА ДУ

При утере пульта ДУ или выходе из строя элементов питания, управление кондиционером осуществляется следующим образом:

1. Для доступа к кнопке ON/OFF откройте лицевую панель и поднимите ее вверх до щелчка. Услышав щелчок, прекратите подъем панели.
2. Кратковременно нажмите на кнопку ON/OFF. Кондиционер издаст 1 звуковой сигнал и начнет работу в режиме охлаждения. Скорость вентилятора — высокая, включено автопокачивание горизонтальных жалюзи.
3. Через 30 минут кондиционер перейдет к работе в автоматическом режиме. Уставка 23°C, скорость вентилятора — авто, включено автопокачивание горизонтальных жалюзи.
4. Если необходимо запустить кондиционер в режиме нагрева, в течение 3 секунд после первого нажатия на кнопку ON/OFF, нажмите на нее еще раз.

Кондиционер издаст 2 звуковых сигнала и начнет работу в режиме нагрева.

5. После завершения работы с кнопкой ON/OFF закройте панель.
6. Для отключения кондиционера откройте лицевую панель, кратковременно нажмите на кнопку ON/OFF, после чего закройте панель.

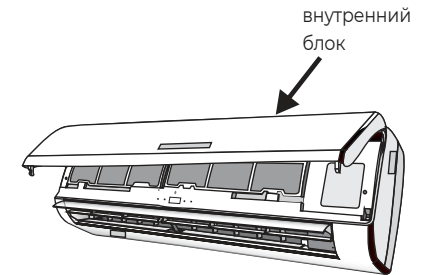

## РЕГУЛИРОВАНИЕ НАПРАВЛЕНИЯ ПОТОКА ОБРАБОТАННОГО ВОЗДУХА

### ОСТОРОЖНО!

Данные работы должны производиться только при выключенном кондиционере.

### ВНИМАНИЕ!

Нажатие любой кнопки на пульте ДУ переводит кондиционер в режим дистанционного управления

1. Регулирование направления потока с помощью вертикальных жалюзи (влево-вправо)

Регулирование направления потока воздуха влево-вправо осуществляется с помощью автоматических или ручных вертикальных жалюзи. Если ваш кондиционер оснащен функцией изменения положения вертикальных жалюзи с помощью пульта ДУ (в зависимости от модели), не поворачивайте вертикальные жалюзи вручную — это может привести к их поломке. В ином случае направление выбирается поворотом вертикальных жалюзи вручную.

2. Регулирование направления потока с помощью горизонтальных жалюзи (вверх-вниз)

Регулирование направления потока воздуха вверх-вниз осуществляется с помощью поворота автоматических жалюзи с пульта дистанционного управления.

### ВНИМАНИЕ

- При пуске кондиционера горизонтальные жалюзи не должны быть слишком сильно повернуты вверх или вниз. В противном случае может снизиться эффективность охлаждения или нагрева.
- Во избежание нарушений в работе системы управления не поворачивайте горизонтальные жалюзи вручную. При нарушении нормальной работы горизонтальных жалюзи отключите кондиционер, извлеките вилку из розетки, через несколько минут снова вставьте вилку в розетку и включите кондиционер.
- Во избежание образования конденсата на поверхности вертикальных жалюзи и стекания его на пол при продолжительной работе в режимах охлаждения или осушения не направляйте поток воздуха вниз.
- При повторном включении кондиционера горизонтальные жалюзи могут оставаться неподвижными около 10 с.
- Во время первого включения кондиционера при повороте горизонтальной заслонки может раздаваться шум. Это нормально, не обращайтесь на шум внимания.
- Внимательно изучите данное руководство и строго выполняйте приведенные в нем инструкции. Это поможет вам избежать серьезных поломок кондиционера, травм и повреждения имущества.

## 8 ИНСТРУКЦИЯ ПО ПОДКЛЮЧЕНИЮ WI-FI МОДУЛЯ

Опция Wi-Fi позволяет управлять кондиционером через приложение на мобильных устройствах с операционными системами Android и iOS. Доступно управление только через сети Wi-Fi стандарта 2,4 ГГц.

**Совместимые системы:** Android (версия 5.0 и выше), iOS (версия 9.0 и выше).

### НАСТРОЙКА ПОДКЛЮЧЕНИЯ

#### для устройств с операционными системами Android:

Скачайте и установите приложение SmartLife-SmartHome в Google Play. Или воспользуйтесь QR-кодом для установки приложения.



#### для устройств с операционными системами iOS:

Пожалуйста, отсканируйте QR-код и следуйте инструкции, чтобы попасть в App Store, загрузить и установить приложение. Или откройте App Store на своем смартфоне и найдите «SmartLife-SmartHome», загрузите и установите приложение.



QR-код для установки приложения

Если вы хотите привязать кондиционер к умному дому Яндекс.Алиса, и если у вас уже установлено (вы уже используете) приложение SmartLife-SmartHome, обязательно удалите его и переустановите заново с активацией по QR-коду из этой инструкции. Без выполнения этого шага привязка устройства к умному дому Яндекс.Алиса невозможна. Для повторного входа используйте данные вашего существующего аккаунта, возможность управления вашими существующими устройствами сохранится.

При первом подключении к приложению потребуются его активация. Для этого зайдите в приложение «SmartLife-SmartHome», и нажав кнопку SCAN отсканируйте QR-код для активации приложения.



QR-код для активации приложения

Так же вы можете нажать кнопку Enter Activation Code, затем в появившемся поле введите код активации ALLFUNAI и следом нажмите CONFIRM.

**Примечание:** без QR-кода и кода активации вы не сможете войти в приложение и использовать его. Сохраните эти данные для последующего использования.

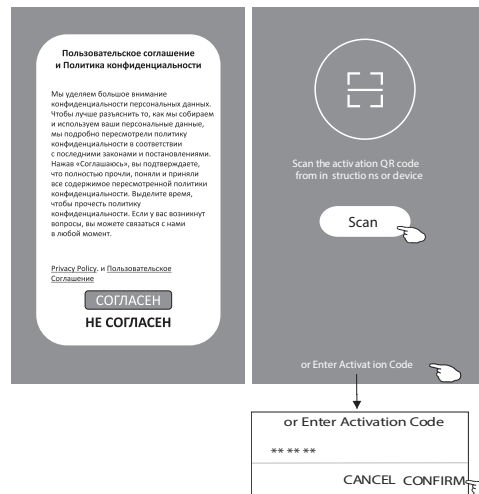

### Регистрация в приложении

1. Если вы еще не имеете учетной записи в приложении, нажмите кнопку REGISTER (регистрация).
2. Ознакомьтесь с лицензионным соглашением и нажмите AGREE (согласен).

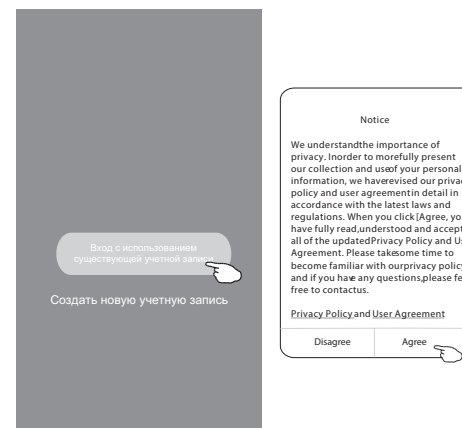

3. Нажмите значок ▾ и выберите страну из появившегося списка.
4. Введите ваш адрес электронной почты.
5. Нажмите кнопку «ПОЛУЧИТЬ ПРОВЕРОЧНЫЙ КОД» для получения кода-подтверждения регистрации.

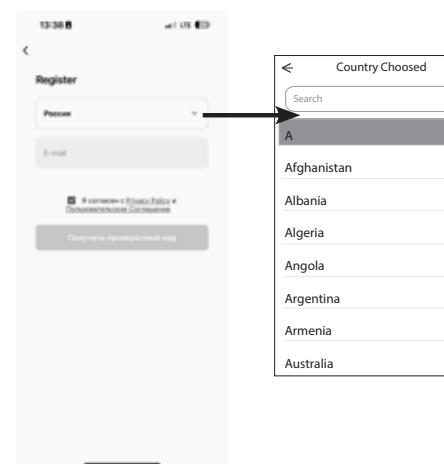

6. Введите код-подтверждения, полученный по электронной почте.
7. Установите пароль, состоящий из 6-20 символов, включая буквы и цифры.
8. Нажмите DONE.

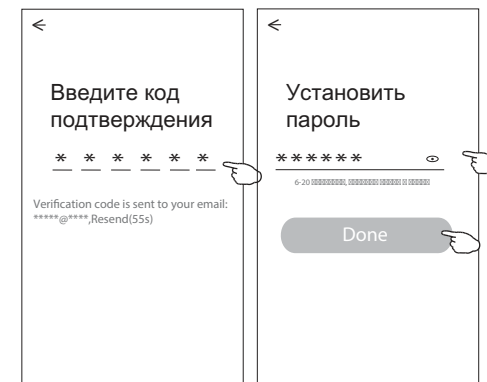

### Вход с использованием существующей учетной записи

Для входа в приложение после регистрации необходимо будет произвести следующие шаги:

1. Нажмите «Log in with existing account» (вход с учетом существующей учетной записи).
2. В появившихся полях заполните страну, введите свой аккаунт и пароль. Поставьте «V», что вы согласны с Политикой конфиденциальности и Пользовательским соглашением.
3. Нажмите кнопку «Log in» (авторизация).

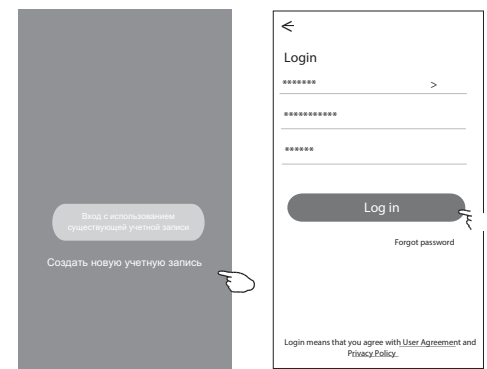

При первом использовании приложения необходимо создать группу:

1. Нажмите «CREATE FAMILY».
2. Присвойте группе имя.
3. Установите локацию.
4. Выберите комнаты из предложенных или создайте новые.
5. Нажмите «DONE» (сделано) и «COMPLETED» (завершено).

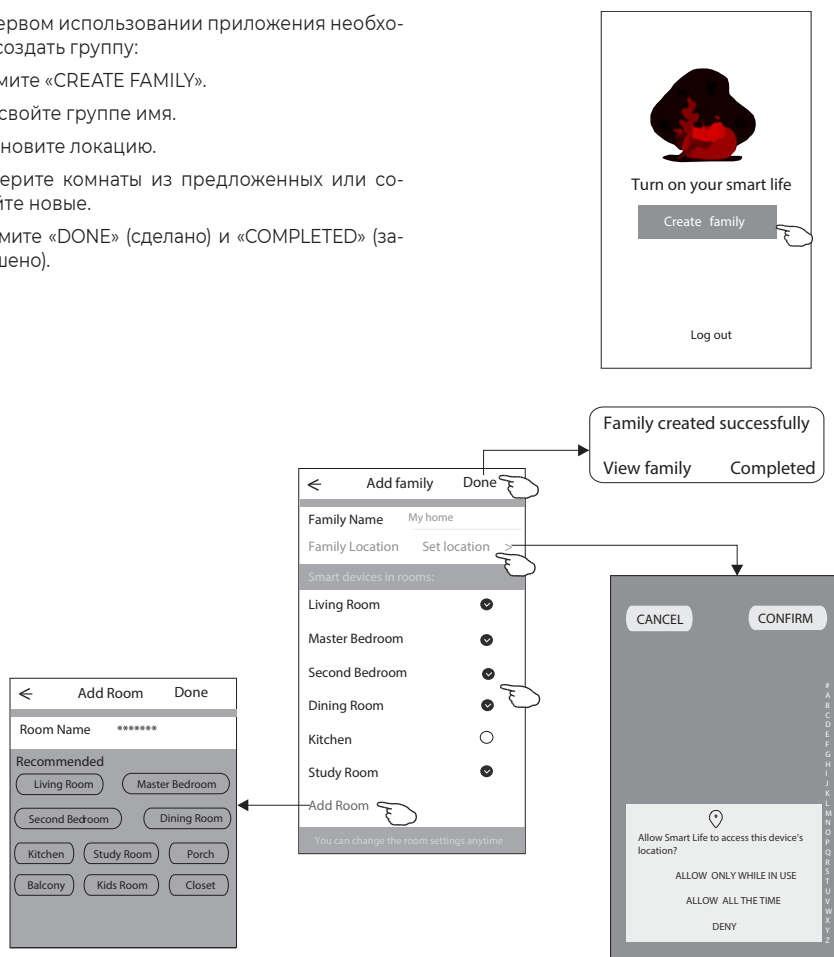

### Восстановление пароля

Если вы забыли пароль или вы хотите обновить пароль, следуйте инструкции:

1. Нажмите «Forgot password» (забыл пароль).
2. Введите адрес электронной почты и нажмите кнопку «ПОЛУЧИТЬ ПРОВЕРОЧНЫЙ КОД» для получения кода-подтверждения.

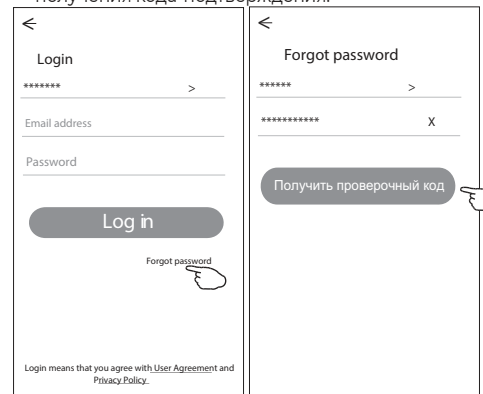

3. Введите в появившемся поле приложения код, полученный по почте.
4. Установите пароль, состоящий из 6-20 символов, включая буквы и цифры.
5. Введите пароль и нажмите кнопку «DONE».

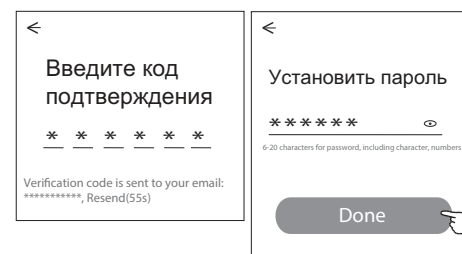

### СПОСОБ ДОБАВЛЕНИЯ УСТРОЙСТВА

Перед добавлением устройства, убедитесь что ваш смартфон подключен к сети Wi-Fi стандарта 2,4 ГГц.

1. Подайте питание на кондиционер, на дисплее несколько раз будет мигать индикация «AP».



2. Нажмите «+» в верхнем правом углу.
3. Выберите пункт «Scan QR code».
4. Отсканируйте QR код.



QR-код для активации приложения



5. Нажмите «Добавить».



6. Введите пароль сети вашего Wi-Fi соединения (он будет идентичен сети, к которой подсоединен ваш смартфон) и нажмите NEXT.



7. Поставьте «галку» «В подтверждение свет медленно мигает», нажмите NEXT.



8. Нажмите CONNECT NOW.

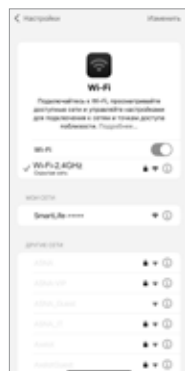

9. Из появившегося списка выберите «SmartLife-\*\*\*\*» и вернитесь в приложение SmartLife-SmartHome.

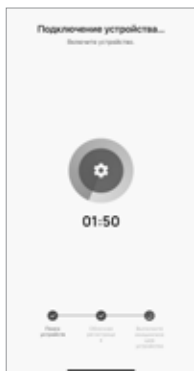

10. Статус процесса подключения: на дисплее внутреннего блока по очереди светятся «PP», «SA», «AP». «PP» означает поиск маршрутизатора, «SA» означает подключено к маршрутизатору, «AP» означает подключено к серверу.

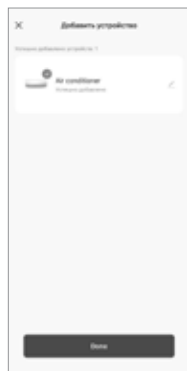

11. Устройство успешно добавлено, нажмите DONE.

Интерфейс управления может отличаться, в зависимости от модели вашего смартфона, версии операционной системы, программного обеспечения и прошивки модуля Wi-Fi для каждой модели сплит-системы.

## Управление кондиционером по Wi-Fi

Экран управления устройствами появится автоматически после добавления устройства. Экран управления устройством открывается вручную при нажатии имени устройства на главном экране.

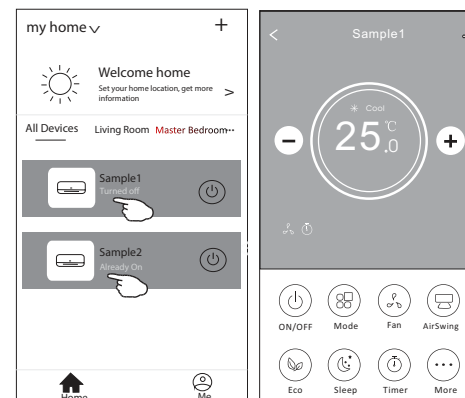

## Описание интерфейса приложения

1. Возвращение на домашнюю страничку
2. Уменьшение температуры
3. Активные функции
4. Включение/выключение устройства
5. Кнопки выбора функций
6. Фон для разных режимов: охлаждение/нагрев/осушение/вентиляция/авто
7. Увеличение температуры
8. Текущий режим работы
9. Имя подключенного устройства

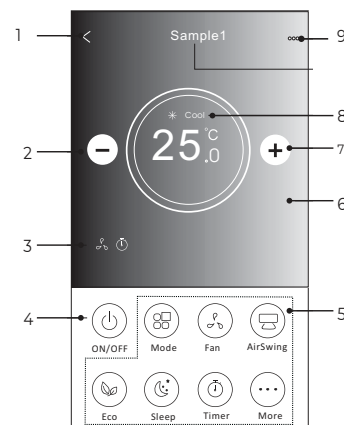

## Описание интерфейса приложения

1. Нажмите кнопку Mode
2. На экране появится меню выбора режимов работы, выбрать режим можно нажатием на соответствующую кнопку на экране.
3. Нажмите символ X, чтобы вернуться в основное меню.
4. На экране отобразится выбранный режим работы и соответствующий ему фон.

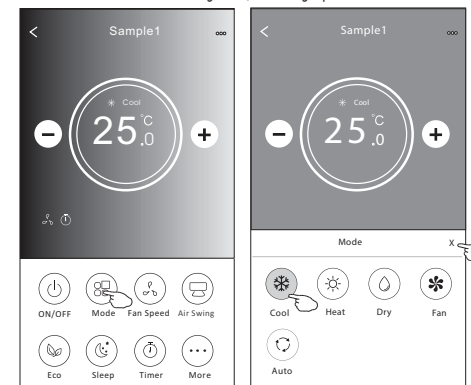

## Установка скорости вентилятора:

1. Нажмите кнопку FAN SPEED
2. На экране появится меню выбора скорости работы вентилятора, выбор осуществляется нажатием на соответствующую кнопку на экране.
3. Нажмите символ X, чтобы вернуться в основное меню.
4. На экране отобразится символ, обозначающий выбранную скорость.

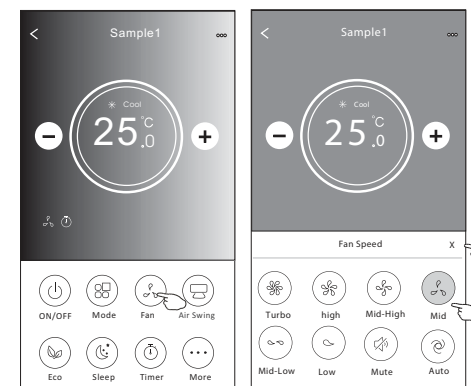

**Примечание:** в режиме осушения изменение скорости работы вентилятора недоступно.

## Установка направления воздушного потока

1. Нажмите кнопку Precision Air Flow или кнопку SWING FLOW.
2. В появившемся меню выберите необходимый режим воздушного потока и нажмите на него.
3. Нажмите символ X, чтобы вернуться в основное меню.
4. Индикатор выбранного режима отобразится на экране.

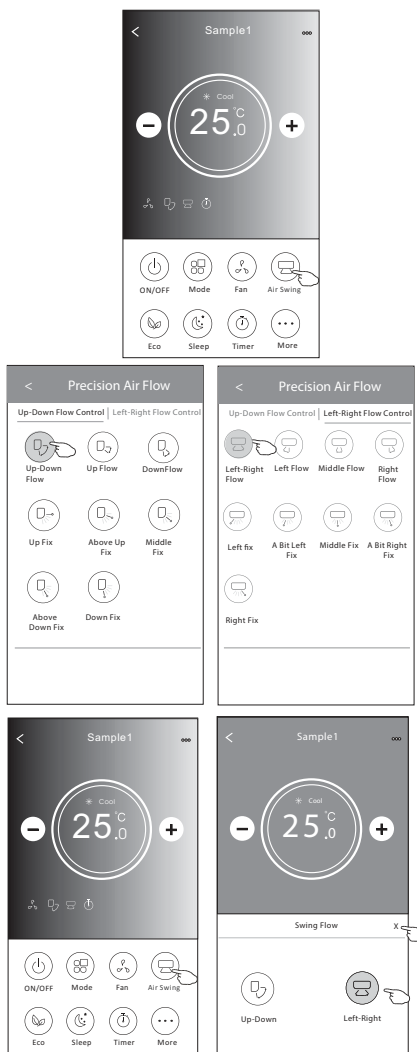

## Режим ECO

Для включения/выключения функции нажмите кнопку ECO (если данная кнопка доступна на дисплее).

**Примечание:** в режимах вентиляция и осушение функция ECO не доступна.

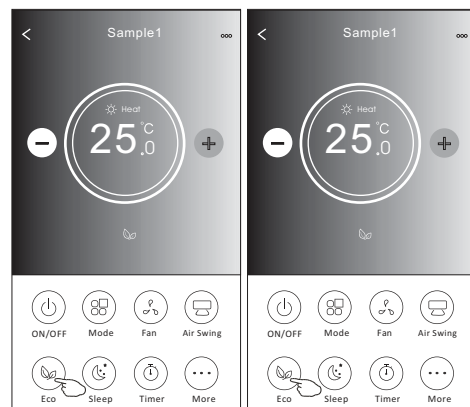

## Режим Sleep

1. Нажмите кнопку Sleep.
2. Выберите один из режимов данной функции и нажмите его.
3. Нажмите символ X, чтобы вернуться в основное меню.
4. Индикатор выбранного режима отобразится на экране.

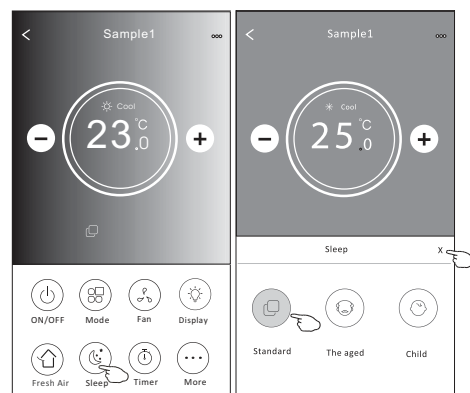

## Установка таймера

Таймер на включение

1. Нажмите кнопку TIMER.
2. Нажмите «+» в правом верхнем углу главного меню установки таймера.
3. Выберите время/частоту/тип работы (таймер на включение) таймера, затем нажмите кнопку Save.
4. Соответствующий значок появится на дисплее.

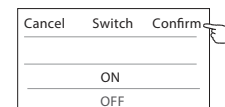
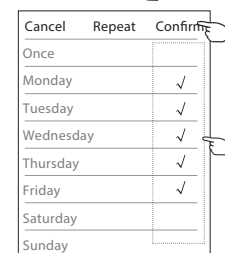
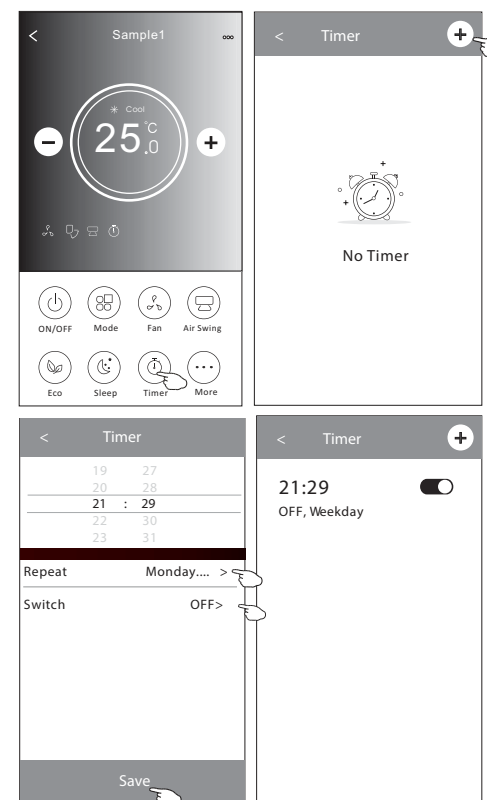

Таймер на выключение

1. Нажмите кнопку TIMER.
2. Нажмите «+» в правом верхнем углу главного меню установки таймера.
3. Выберите время/частоту/тип работы (таймер на выключение) таймера/температуру/режим/скорость вентилятора/режим воздушного потока, затем нажмите кнопку Save.
4. Соответствующий значок появится на дисплее.

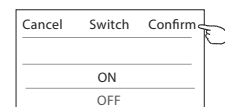
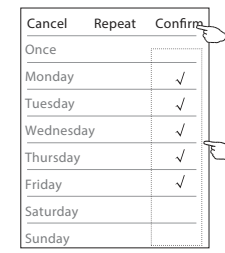
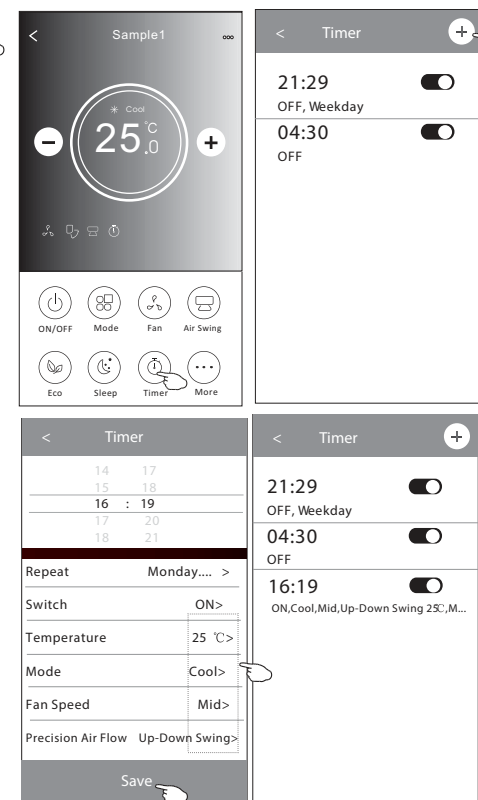

## Управление настройками таймера

### 1. Изменение настройки таймера

Коснитесь любой части панели списка таймера, кроме панели переключателей, чтобы перейти на экран настройки таймера, измените настройку и затем нажмите «Сохранить».

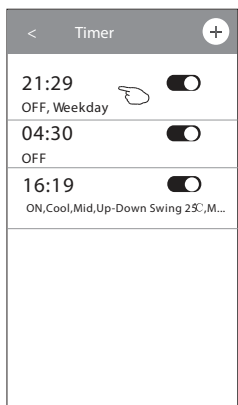

### 2. Включение таймера

Коснитесь левой части переключателя, чтобы отключить таймер. Коснитесь правой части переключателя, чтобы включить таймер.

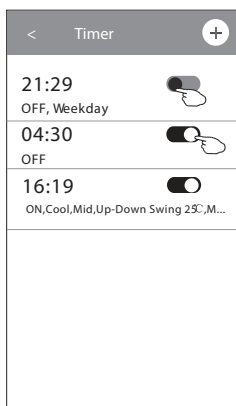

### 3. Отмена таймера

Сдвиньте строку списка таймера справа налево пока не появится кнопка «Delete», затем нажмите «Delete».

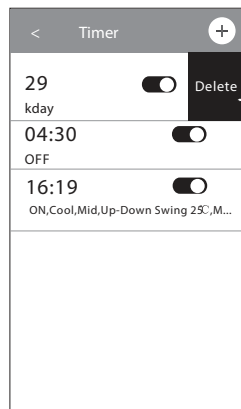

## Дополнительные функции

1. Нажав кнопку More вы откроете меню выбора дополнительных функций.

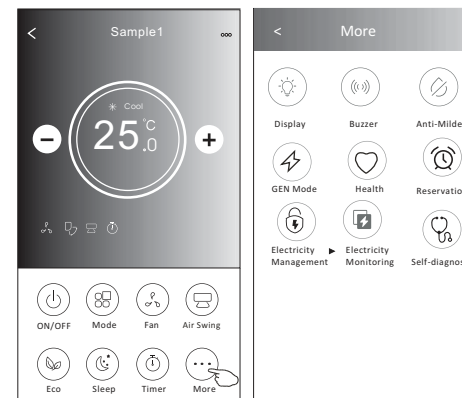

2. Нажмите для того, чтобы включить/отключить дисплей внутреннего блока.

3. Нажмите для того, чтобы включить/отключить сигналы при работе через Wi-Fi приложение.

4. Нажмите для активации функции анти-плесень, если он доступен в вашей модели кондиционера. После отключения кондиционера будет запущен процесс высушивания теплообменника внутреннего блока, уменьшающий остаточную влажность и предотвращающий опасность возникновения плесени. По завершении процесса кондиционер автоматически выключится.

6. Нажмите для активации функции УФ-очистки воздушного потока. Данная функция будет доступна только для моделей с предустановленным УФ-модулем.

7. Нажмите , если она доступна на экране. В данной функции вы можете выбрать один из 3 предустановленных уровней. Кондиционер будет поддерживать сниженный уровень потребления электроэнергии.

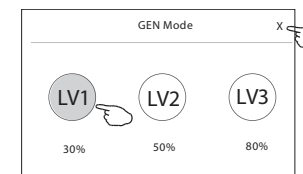

8. Нажмите Electricity Monitoring (мониторинг потребления электроэнергии). В данном режиме вы можете отслеживать динамику потребления вашей сплит-системой электроэнергии.



9. Нажмите Self-Cleaning для активации режима самоочистки (если данная кнопка доступна на дисплее).



10. Нажмите кнопку  $8^{\circ}\text{C}$  Heat если она доступна на дисплее. Данная функция позволяет поддерживать положительную температуру в помещении.



11. Нажмите кнопку Reservation (предустановка), теперь вы можете установить выбранное сочетание настроек для конкретного времени (даты) и затем нажать Save для сохранения настроек. Устройство автоматически начнет работать в выбранном режиме в заданное время (дату).

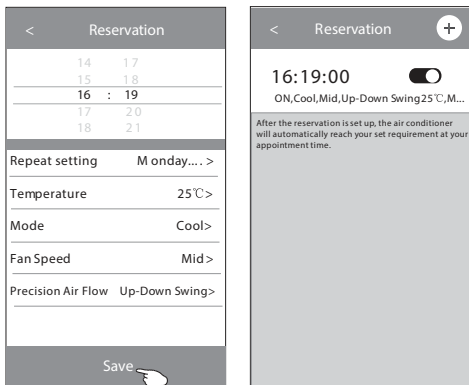

12. Нажмите кнопку Self-diagnosis если она доступна на дисплее. Кондиционер автоматически произведет самодиагностику и выявит существующие неполадки.

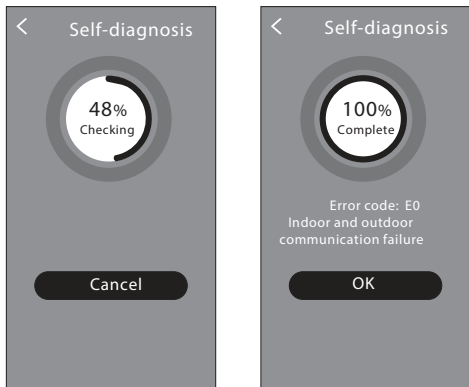

13. Нажмите кнопку Photosensitive если она доступна на дисплее. Данная функция позволит кондиционеру самостоятельно регулировать интенсивность подсветки дисплея согласно степени освещенности помещения.



14. Нажмите кнопку Soft Wind если она доступна на дисплее. Данная функция позволяет мягко распределять воздушный поток через перфорированные лопасти вертикальных жалюзи.

## Настройки интерфейса

Нажмите сюда, чтобы ознакомиться с настройками вашего интерфейса.

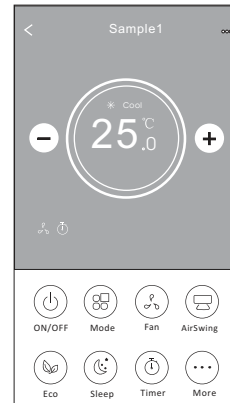

1. Нажмите, чтобы установить/изменить локацию устройства.
2. Нажмите, чтобы составить обращение в техническую поддержку приложения.
3. Нажмите, чтобы проверить статус сети.
4. Нажмите, чтобы получить инструкцию подключения Алексы или Google ассистента.
5. Нажмите, чтобы поделиться устройством с другим аккаунтом.
6. Нажмите для получения характеристик пользователя.
7. Нажмите для обновления программного обеспечения.
8. Нажмите, чтобы удалить устройство.

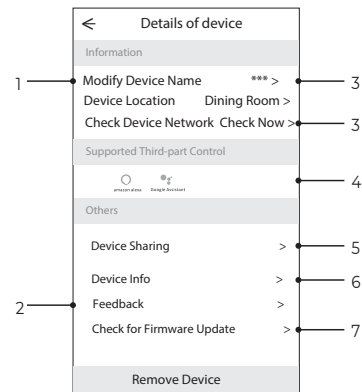

Как добавить пользователя для управления подключенным устройством:

1. Нажмите Device Sharing, вы попадете в окно добавления пользователя.

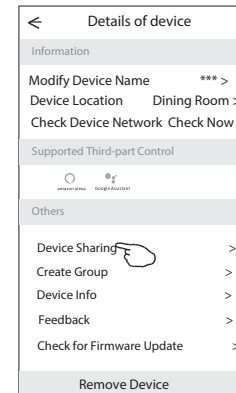

2. Нажмите Add Sharing.

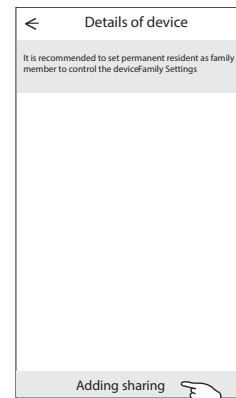

8

3. Выберите регион и введите номер телефона пользователя, которому вы хотите дать доступ к управлению устройством.

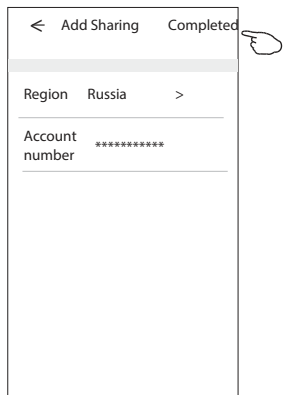

5. Добавленный пользователь должен удерживать нажатым домашний экран приложения и сдвинуть его вниз, чтобы обновить список доступных устройств.

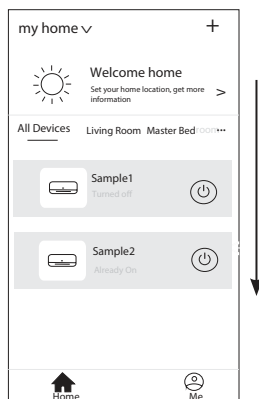

4. Нажмите Completed, пользователь появится в списке.

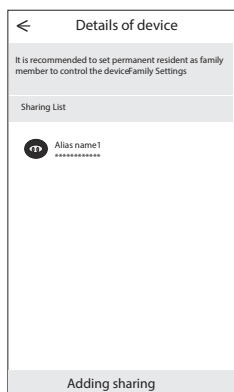

### Группы управления устройством

1. Нажмите на кнопку My home в верхнем левом углу домашней странички приложения и выберите в списке Home management.

2. Нажмите одну из предложенных в списке групп и зайдите в окно настройки группы управления.

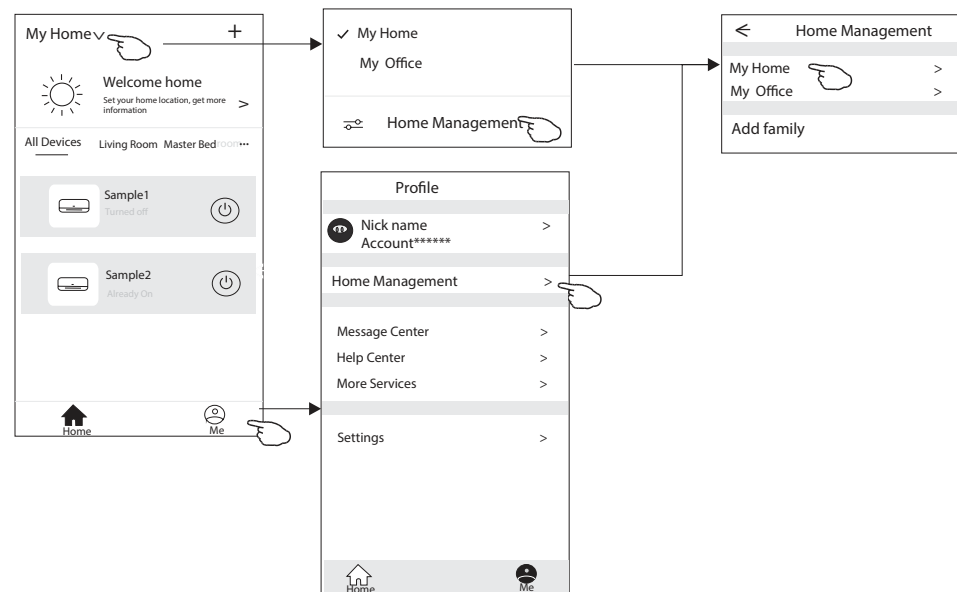

3. Настройте группу управления с помощью следующих параметров:

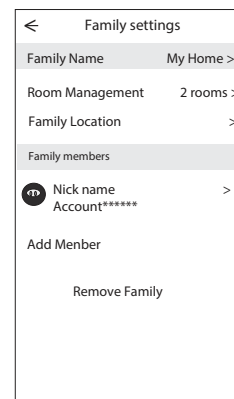

## Параметры настройки групп управления

1. Нажмите, чтобы открыть карту для выбора локации устройства.
2. Нажмите, чтобы добавить пользователя в группу.
3. Нажмите, чтобы переименовать группу управления.
4. Нажмите, чтобы попасть в комнату в список комнат.
5. Нажмите, чтобы установить имя или картинку для члена группы управления.
6. Удалить группу управления из вашего аккаунта.

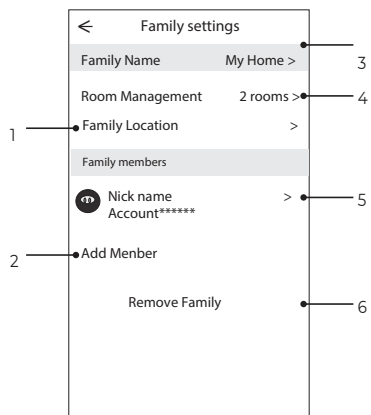

## Управление с помощью голосовых помощников

Данное оборудование поддерживает управление с помощью голосового помощника «Яндекс Алиса».

Для подключения управления с помощью умного помощника, воспользуйтесь инструкцией по ссылке ниже.



Инструкция для установки голосового помощника

## УСТРАНЕНИЕ НЕИСПРАВНОСТЕЙ

Описание	Анализ причин
Не получается успешно настроить кондиционер	<ol style="list-style-type: none"> <li>1. Убедитесь, что SSID и пароль подключенного к мобильному маршрутизатору WLAN верны;</li> <li>2. Проверьте, есть ли дополнительные настройки маршрутизатора WLAN, как показано ниже:                     <ol style="list-style-type: none"> <li>1) Межсетевой экран на самом роутере или на ПК.</li> <li>2) Фильтрация MAC-адресов.</li> <li>3) Скрытый SSID.</li> <li>4) DHCP-сервер.</li> </ol> </li> </ol> <p>Перезагрузите маршрутизатор WLAN, мобильное устройство и кондиционер (модуль WLAN) и снова подключите кондиционер в режиме CF. Перед перезагрузкой убедитесь, что никто еще не подключился к этому же кондиционеру.</p>
Не работает управление кондиционером с мобильного устройства	<ol style="list-style-type: none"> <li>1. Когда кондиционер (модуль WLAN) перезагружается и приложение отображает «Устройство удалено», игнорирование этого подтверждения приведет к потере разрешения мобильного устройства на управление кондиционером. Вам нужно будет снова подключить кондиционер в режиме CF.</li> <li>2. В случае сбоя питания мобильное устройство потеряет разрешение на управление кондиционером в течение 3 минут после сбоя питания. (Уведомление теперь будет отображаться на мобильном устройстве.)</li> </ol> <p>Если вы не можете управлять приложением (кондиционером) даже после восстановления питания, вам необходимо снова подключить кондиционер в режиме CF.</p>
Мобильный телефон не может обнаружить кондиционер	<ol style="list-style-type: none"> <li>1. Приложение отображает, что кондиционер не в сети. Пожалуйста, проверьте следующие условия:                     <ol style="list-style-type: none"> <li>1) Кондиционер был перенастроен.</li> <li>2) Кондиционер отключен.</li> <li>3) Маршрутизатор отключен.</li> <li>4) Кондиционер не может подключиться к роутеру.</li> <li>5) Кондиционер не может подключиться к сети через роутер.</li> <li>6) Мобильное устройство не может подключиться к сети.</li> </ol> </li> <li>2. После добавления устройства оно исчезает в списке устройств. Удерживайте и сдвиньте вниз, чтобы обновить список устройств. Если в нем нет изменений, закройте приложение и запустите снова.</li> </ol>

## 9 УХОД И ТЕХНИЧЕСКОЕ ОБСЛУЖИВАНИЕ



**ВНИМАНИЕ!** Перед началом чистки кондиционера отключите его и извлеките вилку из розетки

### ОЧИСТКА ПЕРЕДНЕЙ ПАНЕЛИ

1. Отключите прибор с помощью пульта ДУ.
2. Снимите панель, зафиксировав ее в верхнем положении и потянув на себя.
3. Протрите панель сухой мягкой тряпкой. При сильных загрязнениях промойте тепллой (до 40 °C) водой.
4. Запрещается использование абразивных чистящих средств, растворителей, бензина.
5. Не лейте и не брызгайте воду непосредственно на внутренний блок прибора. Это крайне опасно.
6. Установите и закройте панель.

### ОЧИСТКА И ЗАМЕНА ВОЗДУШНЫХ ФИЛЬТРОВ

1. Воздушные фильтры необходимо очищать каждые 100 часов работы.
2. Отключите прибор, откройте панель.
3. Аккуратно потяните за рычаг фильтра.
4. Извлеките фильтр.
5. Прочистите фильтр.
6. Аккуратно установите его обратно во внутренний блок.

7. При необходимости промойте фильтр теплой водой. После этого его необходимо просушить (избегая воздействия прямых солнечных лучей).
8. В комплекте с кондиционером поставляются 4 фильтра, которые позволяют дополнительно очищать воздух. Одновременно рекомендуется использовать 2 фильтра тонкой очистки SMART Ion. Замена такого фильтра необходимо осуществлять не реже 1 раза в 12 месяцев в зависимости от загрязненности воздуха.

### ОБЩИЕ РЕКОМЕНДАЦИИ

1. Перед очисткой блока убедитесь, что он выключен, а шнур питания отключен от электросети.
2. Если прибор работает в загрязненном помещении, прочищайте фильтры каждые 3 недели.
3. Если внутренний блок установлен менее чем в 30 см от потолка, и кондиционер эксплуатируется активно, проводите чистку не реже чем 2 раза в неделю.
4. Не прикасайтесь к алюминиевым ребрам теплообменника во внутреннем блоке, чтобы избежать травм.

## 10 УСТРАНЕНИЕ НЕПОЛАДОК



**ВНИМАНИЕ!** Во избежание поражения электрическим током не меняйте электропроводку и не проводите ремонт кондиционера самостоятельно

Описанные ситуации не всегда являются признаками поломки прибора. Рекомендуется воспользоваться нижеприведенными рекомендациями перед обращением в Сервисный центр.

ПРОБЛЕМА	ВОЗМОЖНЫЕ ПРИЧИНЫ И ПУТИ РЕШЕНИЯ
Прибор не работает	Подождите 3 минуты и снова попробуйте включить прибор. Возможно отключение вызвано срабатыванием защитного устройства Проверьте, исправны ли и не разряжены аккумуляторы в пульте ДУ Проверьте подключение прибора к электросети
Нет подачи теплого / холодного воздуха (в зависимости от режима)	Проверьте, не загрязнился ли фильтр Проверьте, не перекрыты ли отверстия воздухозабора и воздухоотдачи Проверьте, корректно ли установлена температура воздуха на пульте ДУ Проверьте, закрыты ли окна и двери
Задержка при переключении режима работы	Смена режимов может занимать до 3-х минут
При эксплуатации слышен звук льющейся воды	Звук может быть вызван движением хладагента и не является признаком неисправности Также такой звук может возникать при режиме размораживания наружного блока (при работе в режиме нагрева)

ПРОБЛЕМА	ВОЗМОЖНЫЕ ПРИЧИНЫ И ПУТИ РЕШЕНИЯ
При эксплуатации слышно потрескивание	Звук может возникать вследствие изменения температуры корпуса компрессора
Образуется конденсат в виде тумана	Возникает при сочетании снижения температуры воздуха и высокой влажности
Постоянно горит индикатор компрессора, внутренний вентилятор не работает	Режим работы компрессора был переключен с нагрева на охлаждение. Индикатор погаснет в течение 10 минут, и прибор продолжит работать в режиме нагрева

### ЭФФЕКТЫ, НЕ СВЯЗАННЫЕ С НАРУШЕНИЕМ НОРМАЛЬНОЙ РАБОТЫ КОНДИЦИОНЕРА

#### 1. Кондиционер не работает

Кондиционер не включается сразу после нажатия кнопки «ON/OFF». Если горит индикатор рабочего состояния, то это указывает на нормальное функционирование кондиционера. Устройство защиты кондиционера от частых пусков не позволяет включать кондиционер ранее, чем через 3 минуты после его отключения. После включения кондиционера при низкой температуре наружного воздуха активируется система защиты от подачи холодного воздуха в помещение.

#### 2. Из внутреннего блока выходит белый туман и холодный воздух

Кондиционер работает в режиме охлаждения в помещении с высокой влажностью (при наличии пыли и паров масла в воздухе). Из-за скопления грязи во внутреннем блоке поддержание температуры воздуха в помещении на заданном уровне может оказаться невозможным. В этом случае следует провести чистку внутреннего блока. Выполнять эту работу должен квалифицированный специалист. Сразу после отключения режима оттаивания из кондиционера, работающего в режиме нагрева, может выходить водяной пар.

#### 3. Шум

При работе кондиционера могут быть слышны звуки текущей воды. Эти звуки вызваны течением хладагента по межблочным трубопроводам. Звук текущей воды могут быть слышны при оттаивании кондиционера и сразу после его отключения. Эти звуки связаны с изменением расхода хладагента и прекращением его течения. При включении и отключении кондиционера могут быть слышны щелкающие звуки. Эти звуки вызваны тепловым расширением или сжатием пластмассовых деталей при изменении температуры корпуса.

#### 4. Из внутреннего блока вылетает пыль

Это происходит при первом пуске кондиционера или после длительного перерыва в работе.

#### 5. Кондиционер испускает неприятный запах

Кондиционер поглощает сигаретный дым, а также запах, исходящий от стен и мебели, и затем возвращает его в помещение.

#### 6. Самопроизвольное переключение с режима охлаждения на режим вентиляции

Во избежание замораживания теплообменника кондиционер автоматически переключается в режим вентиляции и возвращается в режим охлаждения через довольно длительный интервал времени. При достижении заданной температуры воздуха компрессор отключается, и кондиционер продолжает работать в режиме вентиляции. При повышении температуры воздуха компрессор снова включается.

#### 7. Переключение с режима нагрева в режим вентиляции

При достижении заданной температуры воздуха компрессор отключается, и кондиционер продолжает работать в режиме вентиляции. При снижении температуры воздуха компрессор снова включается.

#### 8. При относительной влажности воздуха в помещении выше 80% на поверхности кондиционера может образоваться конденсат

#### 9. Режим оттаивания

При обмерзании теплообменника наружного блока в режиме нагрева теплопроизводительность кондиционера снижается.

Через некоторое время кондиционер автоматически переходит в режим оттаивания. При этом компрессор постоянно работает, а вентиляторы не вращаются. После завершения цикла оттаивания кондиционер возвращается в режим нагрева.

#### 10. Режим нагрева

При работе в режиме нагрева кондиционер переносит тепло, содержащуюся в наружном воздухе, внутрь помещения. При понижении температуры наружного воздуха теплопроизводительность кондиционера уменьшается, и температура обработанного воздуха понижается.

#### 11. Система защиты от частых пусков (трехминутная задержка)

При повторном пуске кондиционера сразу же после его отключения кондиционер включается только через 3 минуты.

## КОДЫ ОШИБОК

Название ошибки	Код ошибки
Ошибка связи внутреннего и наружного блока	E0
Неисправность датчика температуры внутреннего блока (воздушного)	E1
Неисправность датчика температуры внутреннего блока (трубного, теплообменника)	E2
Неисправность датчика температуры наружного блока (трубного, теплообменника)	E3
Недостаток хладагента или закрыты/не полностью открыты вентили наружного блока	E4
Резерв	E5
Неисправность двигателя вентилятора внутреннего блока (AC/DC/PG двигателей)	E6
Неисправность датчика температуры наружного блока (воздушного)	E7
Неисправность датчика температуры наружного блока (трубного, нагнетания)	E8
Неисправность модуля IPM/управления компрессора (блокировка работы после 6-кратного появления P0)	E9
Ошибка прохождения теста по току (плата управления наружного блока)	EA
Ошибка связи платы управления и дисплея внутреннего блока	Eb
Ошибка памяти ЭСППЗУ наружного блока (EEPROM)	EE
Неисправность двигателя вентилятора наружного блока (DC двигателя)	EF
Ошибка прохождения теста по напряжению (плата управления наружного блока)	EU
Неисправность/защита модуля IPM (перегрев / слишком высокий ток)	P0
Недостаточное / слишком высокое напряжение (питания для on/off, цепи постоянного тока для inverter)	P1
Ошибка по слишком высокому току	P2
Ошибка по превышению допустимой температуры нагнетания	P4
Ошибка по переохлаждению теплообменника внутреннего блока (в режиме охлаждения/осушения)	P5
Ошибка по перегреву теплообменника наружного блока (в режиме охлаждения/осушения)	P6
Ошибка по перегреву теплообменника внутреннего блока (в режиме нагрева)	P7
Ошибка по температуре наружного воздуха (выход за пределы допустимого диапазона)	P8
Ошибка контроля состояния компрессора / ошибка модуля контроля компрессора	P9
Неисправность внутреннего блока / конфликт режимов (некоторые модели)	PA
Резерв	F0
Резерв	F1
Защита по неисправности датчика температуры наружного блока (нагнетания)	F2
Защита по температуре теплообменника наружного блока	F3
Защита по недостатку хладагента или закрыты/не полностью открыты вентили наружного блока	F4
Защита по неисправности модуля PFC	F5

Название ошибки	Код ошибки
Защита по перефазировке/отсутствию питающей фазы компрессора	F6
Защита модуля IPM	F7
Ошибка в работе 4-ходового клапана	F8
Неисправность системы отслеживания температуры компонентов наружного блока	F9
Неисправность системы отслеживания напряжения/тока наружного блока	FA
Ограничение / снижение частоты компрессора из-за защиты по перегрузке (режим охлаждения/нагрева)	Fb
Ограничение / снижение частоты компрессора из-за защиты по высокому потреблению	FC
Ограничение / снижение частоты компрессора из-за защиты по высокому току компрессора	FE
Ограничение / снижение частоты компрессора из-за защиты по температуре компонентов	FF
Ограничение / снижение частоты компрессора из-за защиты модуля управления компрессора (драйвера)	FN
Ограничение / снижение частоты компрессора из-за защиты от излишнего конденсирования	FP
Ограничение / снижение частоты компрессора из-за защиты от обмерзания	FU
Ограничение / снижение частоты компрессора из-за защиты по высокой температуре нагнетания	Fj
Ограничение / снижение частоты компрессора из-за защиты по высокому току (AC) наружного блока	Fn
Утечка хладагента	Fy
Ошибка датчика TVOC	bf
Ошибка датчика PM2.5	bc
Ошибка датчика влажности	bj
Напоминание о необходимости очистки противопылевого фильтра (каждые 500 часов работы, сброс - отключить питание на 1 минуту)	CL

### ПРИМЕЧАНИЕ

Коды ошибок приведены для справки и могут быть изменены без предварительного уведомления.

## 11 ТРАНСПОРТИРОВКА И ХРАНЕНИЕ

1. Кондиционеры надлежит транспортировать и хранить только в упакованном виде во избежание их повреждений. Упакованные кондиционеры допускается транспортировать любым видом крытого транспорта. Транспортирование и хранение прибора должно соответствовать указаниям манипуляционных знаков на упаковке.
2. Соблюдайте осторожность при распаковке кондиционера.
3. Рекомендуется привлекать к транспортировке двух или более людей либо использовать вилочный погрузчик.
4. Помещение для хранения кондиционера должно соответствовать следующим требованиям:
  - Сухое и хорошо проветриваемое;
  - Температура воздуха: -30..+50 °С;
  - Влажность воздуха: 15–85%, без конденсата.
5. При транспортировке и хранении запрещается бросать прибор, подвергать его излишней вибрации или ударам о другие предметы.

## 12 КОМПЛЕКТАЦИЯ

### Внутренний блок:

1. Кондиционер, сплит-система бытовая (внутренний блок), 1 шт.
2. Крепления для монтажа на стену (только для внутреннего блока), 1 комплект.
3. Пульт ДУ, 1 шт.
4. Держатель для пульта ДУ, 1 шт.
5. Комплект гаек для вальцовочных соединений, 1 комплект.
6. Антивибрационные опоры, 4 шт.
7. Дренажный шланг, 1 шт.
8. Фильтры SMART Ion, 4 шт.
9. Руководство пользователя, 1 шт.
10. Гарантийный талон, 1 шт.

### Наружный блок:

1. Кондиционер, сплит-система бытовая (наружный блок), 1 шт.
2. Дренажный патрубок наружного блока, 1 шт.
3. Декоративная накладка для технологического отверстия трассы кондиционера, 1 шт.
4. Упаковка замазочного материала (шпатлёвки) для герметизации технологического отверстия трассы, 1 пакет.
5. Виниловая лента, 1 шт.
6. Дренажный шланг, 2 шт.
7. Отрезок теплоизоляции, 1 шт.

**Примечание:** производитель оставляет за собой право изменять комплектацию без предварительного уведомления.

## 13 ДАТА ИЗГОТОВЛЕНИЯ

Дата изготовления указана на стикере, размещенном на корпусе прибора.

## 14 СРОК ЭКСПЛУАТАЦИИ

Срок службы кондиционера воздуха составляет 10 лет.

## 15 УТИЛИЗАЦИЯ

По истечению срока службы прибор должен подвергаться утилизации в соответствии с нормами, правилами и способами, действующими в месте утилизации. Не выбрасывайте прибор вместе с бытовыми отходами. По истечении срока службы прибора сдавайте его в пункт сбора для утилизации, если это предусмотрено нормами и правилами вашего региона. Это поможет избежать возможного влияния на окружающую среду и здоровье человека, а также будет способствовать повторному использованию компонентов изделия. Информацию о том, где и как можно утилизировать прибор, можно получить от местных органов власти.

Разряженные батарейки, которые были использованы в пульте дистанционного управления, также подлежат утилизации согласно местному законодательству.



## 16 СЕРТИФИКАЦИЯ

### Товар соответствует требованиям:

ТР ТС 004/2011 «О безопасности низковольтного оборудования».

ТР ТС 020/2011 «Электромагнитная совместимость технических средств».

ТР ЕАЭС 037/2016 «Об ограничении применения опасных веществ в изделиях электротехники и радиоэлектроники».

### Изготовитель:

“TCL Air Conditioner (ZhongShan) Co., Ltd”, 59 Nantou Road West, Nantou town, Zhongshan city, Guangdong province, 528427, China.  
«ТиСиЭль Эйр Кондиционер (Чжуншань) Ко., Лтд», 59 Наньтоу Роуд Вест, Наньтоу, Чжуншань, Гуандун, 528427, Китай.

### Импортер в РФ:

ООО «Компания БИС». 119180, Россия, г. Москва, ул. Большая Полянка, д. 42, стр. 1, помещ. 7/5.  
Тел.: +7 495 150-50-05. E-mail: climate@breez.ru

Страна происхождения — Китай



В тексте и цифровых обозначениях руководства могут быть допущены опечатки.

В целях улучшения качества продукции производитель оставляет за собой право изменять комплектующие части изделия для разных партий поставок, цветовую гамму и внешний вид прибора без предварительного уведомления, что не нарушает принятые на территории страны производства, транзита, реализации стандарты качества и нормы законодательства. Индикаторы на кондиционере могут не совпадать с графическим изображением, данным в руководстве по эксплуатации, это зависит от серии выпуска прибора.

# 17 ТЕХНИЧЕСКИЕ ХАРАКТЕРИСТИКИ

Параметр / Серия	KADZOKU Inverter	
	RAC-I-KD25HP.D03	RAC-I-KD30HP.D03
Модель, комплект	RAC-I-KD25HP.D03/S	RAC-I-KD30HP.D03/S
Модель, внутренний блок	RAC-I-KD25HP.D03/S	RAC-I-KD30HP.D03/S
Модель, наружный блок	RAC-I-KD25HP.D03/U	RAC-I-KD30HP.D03/U
Электропитание, В/Гц/Ф	220-240/50/1	220-240/50/1
Номинальная холодопроизводительность (диапазон), кВт	2,40 (0,94-3,30)	2,80 (0,94-3,30)
Номинальная теплопроизводительность (диапазон), кВт	2,65 (0,94-3,36)	2,96 (0,94-3,36)
Номинальный ток (охлаждение), А	3,46 (1,20-8,00)	4,03 (1,20-8,00)
Номинальный ток (нагрев), А	3,54 (1,20-9,00)	3,96 (1,20-9,00)
Номинальная мощность (диапазон) (охлаждение), Вт	714 (240-1380)	833 (240-1380)
Номинальная мощность (диапазон) (нагрев), Вт	716 (240-1550)	800 (240-1550)
Коэффициент EER / Класс энергоэффективности (охлаждение)	3,36 / A	3,36 / A
Коэффициент COP / Класс энергоэффективности (нагрев)	3,70 / A	3,70 / A
Коэффициент SEER / Класс сезонной энергоэффективности (охлаждение)	6,10 / A++	6,10 / A++
Коэффициент SCOP / Класс сезонной энергоэффективности (усредненный, T <sub>вн</sub> = -7 °С) (нагрев)	4,00 / A+	4,00 / A+
Расход воздуха внутреннего блока, м³/ч	240/270/280/315/350/380/420	240/270/280/315/350/380/420
Уровень шума внутреннего блока, дБ(А)	20/22,5/27/29/31/33/36	20/22,5/27/29/31/33/36
Расход воздуха наружного блока, м³/ч	1700	1700
Уровень шума наружного блока, дБ(А)	50	50
Бренд компрессора	RECHI	RECHI
Тип хладагента	R32	R32
Заводская заправка, кг	0,49	0,49
Дозаправка (свыше номинальной длины труб), г/м	15	15
Размеры внутреннего блока (ШхВхГ), мм	811×278×198	811×278×198
Размеры внутреннего блока в упаковке (ШхВхГ), мм	905×270×355	905×270×355
Размеры наружного блока (ШхВхГ), мм	712×459×276	712×459×276
Размеры наружного блока в упаковке (ШхВхГ), мм	765×481×310	765×481×310
Вес нетто / брутто внутреннего блока, кг	7,5 / 10,0	7,5 / 10,0
Вес нетто / брутто наружного блока, кг	22,0 / 25,0	22,0 / 25,0
Максимальная длина труб, м	25	25
Макс. перепад высоты между внут. и наруж. блоками, м	10	10
Минимальная длина труб, м	3	3
Номинальная длина труб, м	5	5
Диаметр дренажа, мм	16,0	16,0
Диаметр жидкостной трубы, мм (дюйм)	6,35 (1/4")	6,35 (1/4")
Диаметр газовой трубы, мм (дюйм)	9,53 (3/8")	9,53 (3/8")
Рабочие температурные границы наружного воздуха (охлаждение)	-15°C ~ +53°C	-15°C ~ +53°C
Рабочие температурные границы наружного воздуха (нагрев)	-20°C ~ +30°C	-20°C ~ +30°C
Сторона подключения электропитания	Наружный блок	Наружный блок
Межблочный кабель, мм²*	4×0,75	4×0,75
Силовой кабель, мм²*	3×1,5	3×1,5
Автомат защиты, А*	10	10
Максимальная потребляемая мощность, кВт	1,55	1,55
Максимальный потребляемый ток, А	9,0	9,0
Класс пылевлагозащиты, внутренний / наружный блок	IPX0 / IPX4	IPX0 / IPX4
Класс электробезопасности, внутренний блок / наружный блок	I / I	I / I

\* Приведены рекомендуемые сечения кабелей и автомата защиты. Вы можете самостоятельно подобрать кабель и автомат защиты после консультации с сертифицированным электриком или подобрав кабель и автомат защиты для ваших условий по ПУЭ. Межблочный и силовой кабели не входят в комплект поставки, докупаются отдельно.

Параметр / Серия	KADZOKU Inverter		
	RAC-I-KD35HP.D03	RAC-I-KD55HP.D03	RAC-I-KD75HP.D03
Модель, комплект	RAC-I-KD35HP.D03/S	RAC-I-KD55HP.D03/S	RAC-I-KD75HP.D03/S
Модель, внутренний блок	RAC-I-KD35HP.D03/S	RAC-I-KD55HP.D03/S	RAC-I-KD75HP.D03/S
Модель, наружный блок	RAC-I-KD35HP.D03/U	RAC-I-KD55HP.D03/U	RAC-I-KD75HP.D03/U
Электропитание, В/Гц/Ф	220-240/50/1	220-240/50/1	220-240/50/1
Номинальная холодопроизводительность (диапазон), кВт	3,80 (1,00-3,77)	5,40 (1,25-5,92)	7,20 (1,83-7,80)
Номинальная теплопроизводительность (диапазон), кВт	3,95 (1,00-3,81)	5,45 (1,25-6,09)	7,35 (1,85-7,92)
Номинальный ток (охлаждение), А	5,96 (1,50-9,00)	6,93 (1,70-12,00)	10,85 (2,30-13,00)
Номинальный ток (нагрев), А	5,40 (1,50-10,00)	7,18 (1,70-13,00)	9,59 (2,30-14,00)
Номинальная мощность (диапазон) (охлаждение), Вт	1162 (290-1500)	1538 (340-2350)	2099 (410-2800)
Номинальная мощность (диапазон) (нагрев), Вт	1065 (290-1720)	1397 (340-2540)	1875 (420-3000)
Коэффициент EER / Класс энергоэффективности (охлаждение)	3,27 / A	3,51 / A	3,43 / A
Коэффициент COP / Класс энергоэффективности (нагрев)	3,71 / A	3,90 / A	3,92 / A
Коэффициент SEER / Класс сезонной энергоэффективности (охлаждение)	6,10 / A++	6,40 / A++	6,10 / A++
Коэффициент SCOP / Класс сезонной энергоэффективности (усредненный, T <sub>вн</sub> = -7 °С) (нагрев)	4,00 / A+	4,00 / A+	4,00 / A+
Расход воздуха внутреннего блока, м³/ч	320/360/380/420/450/500/550	520/550/610/705/780/840/900	640/680/740/805/870/935/1050
Уровень шума внутреннего блока, дБ(А)	20,5/23/27/30/32/34/37	23,5/28/31/33/37/39/42	25,5/31/33/35/38/41/44
Расход воздуха наружного блока, м³/ч	1700	2600	2600
Уровень шума наружного блока, дБ(А)	50	55	56
Бренд компрессора	RECHI	SANYO	SANYO
Тип хладагента	R32	R32	R32
Заводская заправка, кг	0,49	0,97	1,06
Дозаправка (свыше номинальной длины труб), г/м	15	25	25
Размеры внутреннего блока (ШхВхГ), мм	811×278×198	1015×313×221	1132×332×229
Размеры внутреннего блока в упаковке (ШхВхГ), мм	905×270×355	1086×293×378	1202×302×402
Размеры наружного блока (ШхВхГ), мм	712×459×276	853×602×349	853×602×349
Размеры наружного блока в упаковке (ШхВхГ), мм	765×481×310	890×628×385	890×628×385
Вес нетто / брутто внутреннего блока, кг	7,5 / 10,0	11,5 / 14,0	14,0 / 17,0
Вес нетто / брутто наружного блока, кг	22,0 / 25,0	31,0 / 33,0	31,0 / 34,0
Максимальная длина труб, м	25	25	25
Макс. перепад высоты между внут. и наруж. блоками, м	10	10	10
Минимальная длина труб, м	3	3	3
Номинальная длина труб, м	5	5	5
Диаметр дренажа, мм	16,0	16,0	16,0
Диаметр жидкостной трубы, мм (дюйм)	6,35 (1/4")	6,35 (1/4")	6,35 (1/4")
Диаметр газовой трубы, мм (дюйм)	9,53 (3/8")	9,53 (3/8")	12,7 (1/2")
Рабочие температурные границы наружного воздуха (охлаждение)	-15°C ~ +53°C	-15°C ~ +53°C	-15°C ~ +53°C
Рабочие температурные границы наружного воздуха (нагрев)	-20°C ~ +30°C	-20°C ~ +30°C	-15°C ~ +30°C
Сторона подключения электропитания	Наружный блок	Наружный блок	Наружный блок
Межблочный кабель, мм²*	4×0,75	4×0,75	4×0,75
Силовой кабель, мм²*	3×1,5	3×2,5	3×2,5
Автомат защиты, А*	16	16	20
Максимальная потребляемая мощность, кВт	1,72	2,54	3,00
Максимальный потребляемый ток, А	10,0	13,0	14,0
Класс пылевлагозащиты, внутренний / наружный блок	IPX0 / IPX4	IPX0 / IPX4	IPX0 / IPX4
Класс электробезопасности, внутренний блок / наружный блок	I / I	I / I	I / I



**ОСТОРОЖНО!**  
ОПАСНОСТЬ ПОЖАРА R32





[funai-air.ru](http://funai-air.ru)