

ИНСТРУКЦИЯ ПО ЭКСПЛУАТАЦИИ

# FUNAI

*Future and air*

СПЛИТ-СИСТЕМА  
**SENSEI**



Наружный блок

RAC-SN20HP.D03/U

RAC-SN25HP.D03/U

RAC-SN35HP.D03/U

RAC-SN55HP.D03/U

RAC-SN70HP.D03/U

Внутренний блок

RAC-SN20HP.D03/S

RAC-SN25HP.D03/S

RAC-SN35HP.D03/S

RAC-SN55HP.D03/S

RAC-SN70HP.D03/S

**EAC**

Уважаемый покупатель! Поздравляем Вас с покупкой и благодарим за удачный выбор кондиционера воздуха марки FUNAI. Перед началом эксплуатации прибора просим Вас внимательно ознакомиться с руководством по эксплуатации.

## СОДЕРЖАНИЕ

1. Назначение кондиционера . . . . .	4
2. Правила безопасной эксплуатации . . . . .	4
3. Устройство кондиционера . . . . .	5
4. Общие требования к установке . . . . .	6
5. Описание пульта дистанционного управления . . . . .	7
6. Управление кондиционером . . . . .	10
7. Уход и техническое обслуживание . . . . .	18
Очистка передней панели . . . . .	18
Очистка и замена воздушных фильтров . . . . .	18
Общие рекомендации . . . . .	18
8. Устранение неполадок . . . . .	19
9. Условия эксплуатации . . . . .	20
Диапазон рабочих температур . . . . .	20
Защитное устройство . . . . .	20
Работа в режиме обогрева . . . . .	20
10. Транспортировка и хранение . . . . .	20
11. Утилизация . . . . .	21
12. Сертификация . . . . .	21
13. Технические характеристики . . . . .	22
14. Комплектация . . . . .	23
15. Дата изготовления . . . . .	23

## 1 НАЗНАЧЕНИЕ КОНДИЦИОНЕРА

Кондиционер бытовой с наружным и внутренним блоком (сплит-система) предназначен для поддержания оптимальной температуры воздуха в жилых, общественных и административно-бытовых помещениях.

Кондиционер осуществляет охлаждение, осушение, нагрев, вентиляцию и очистку воздуха от пыли.

## 2 ПРАВИЛА БЕЗОПАСНОЙ ЭКСПЛУАТАЦИИ

### НЕСОБЛЮДЕНИЕ ДАННЫХ ТРЕБОВАНИЙ МОЖЕТ ПРИВЕСТИ К ТЯЖЕЛОЙ ТРАВМЕ, ЛЕТАЛЬНОМУ ИСХОДУ ИЛИ ПОВРЕЖДЕНИЮ ОБОРУДОВАНИЯ!

1. Прочитайте данное руководство эксплуатации перед началом использования кондиционера и строго следуйте всем указанным в нем инструкциям.
2. Монтаж кондиционера необходимо осуществлять только силами квалифицированных специалистов официального дилера.
3. Ремонт кондиционера необходимо осуществлять только силами квалифицированных специалистов авторизованного сервисного центра.
4. Перед установкой необходимо убедиться, что параметры местной электрической сети соответствуют параметрам, указанным на табличке с техническими данными прибора.
5. Использовать кондиционер допускается только по назначению, указанному в данной инструкции.
6. Нарращивание кабеля питания не допускается, т. к. это может привести к перегреву и пожару.
7. Все электрические кабели и розетки должны соответствовать техническим характеристикам прибора и электрической сети.
8. При длительном простое кондиционера необходимо отключать кабель электропитания.
9. Используйте кондиционер только по назначению, указанному в данной инструкции.
10. Запрещено устанавливать кондиционер вблизи источников тепла.
11. Кондиционер должен быть надежно заземлен.
12. Запрещена установка кондиционера в местах возможного скопления легко воспламеняющихся газов и помещениях с повышенной влажностью (ванные комнаты, зимние сады).
13. Запрещена установка наружного блока в местах возможного попадания на него соленой морской воды во избежание сильной коррозии кондиционера.
14. Перед техническим обслуживанием питание кондиционера необходимо отключать.
15. Необходимо обеспечить свободное пространство в зоне воздухозабора и воздухоотдачи внутреннего и внешнего блока. Перекрытие зон воздухозабора или воздухоотдачи может привести к падению производительности кондиционера, к его перегреву и выходу из строя.
16. Запрещено хранить бензин, другие летучие и другие легковоспламеняющиеся жидкости вблизи кондиционера.
17. Запрещено отключать кондиционер от электрической сети, вынимая вилку из розетки не выключив кондиционер кнопкой ВКЛ./ВЫКЛ. (POWER)

## 3 УСТРОЙСТВО КОНДИЦИОНЕРА

### Внутренний блок

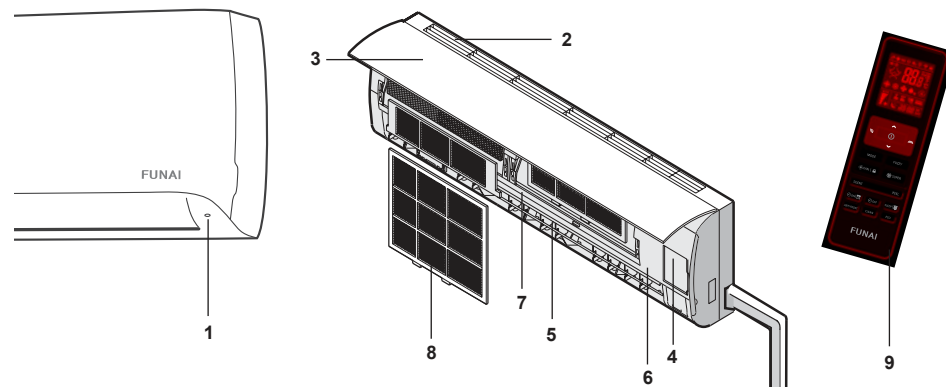

### Наружный блок

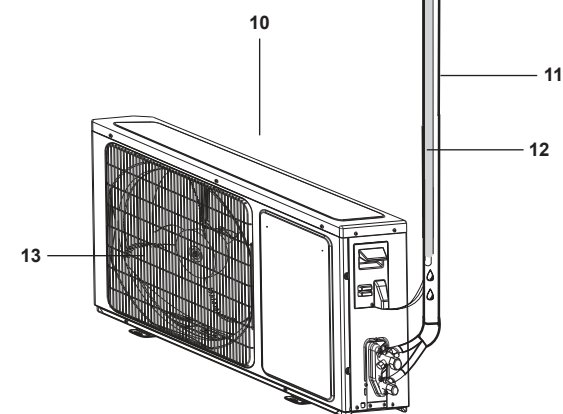

- |   |                                      |
|---|--------------------------------------|
| 1. Индикатор питания  | 7. Горизонтальная регулировка жалюзи |
| 2. Решетка воздухозабора  | 8. Воздушный фильтр                  |
| 3. Передняя панель  | 9. Пульт ДУ                          |
| 4. Панель аварийного включения / выключения без пульта ДУ (включения / выключение кондиционера, сброс индикации загрязненного фильтра после замены фильтра) | 10. Забор воздуха                    |
| 5. Выход воздуха  | 11. Фреоновая трасса                 |
| 6. Вертикальная регулировка жалюзи  | 12. Дренажная трубка                 |
|   | 13. Воздуховыпускная решетка         |

Внешний вид кондиционера может отличаться от изображений, представленных в данной инструкции.

## 4 ОБЩИЕ ТРЕБОВАНИЯ К УСТАНОВКЕ

### МИНИМАЛЬНОЕ РАССТОЯНИЕ ДО ПРЕПЯТСТВИЙ

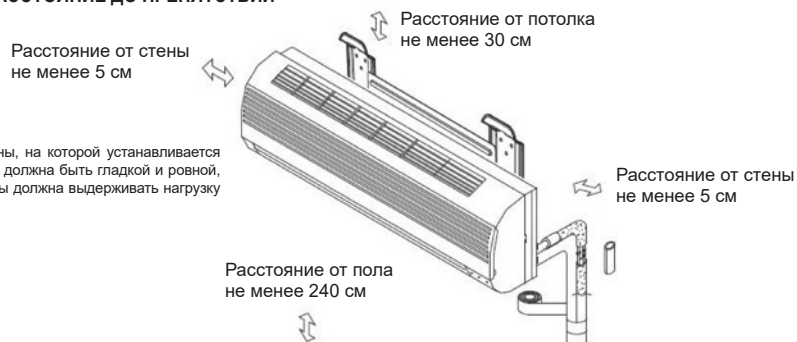

Поверхность стены, на которой устанавливается внутренний блок, должна быть гладкой и ровной, конструкция стены должна выдерживать нагрузку не менее 60 кг.

- При установке внутреннего блока убедитесь, что монтажная пластина (панель) будет находиться в правильном положении.



- Не прокладывайте дренажный трубопровод так, как изображено на рисунке:

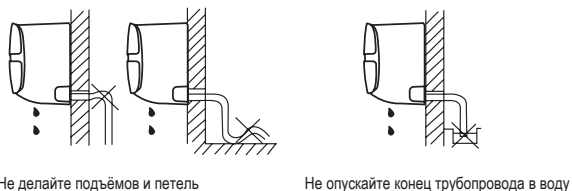

### Требования по установке наружных блоков сплит-систем:

- Если над наружным блоком установлен навес, защищающий от солнца или дождя, убедитесь, что он не препятствует теплообмену конденсатора наружного блока.
- Не помещайте животных или растения под входящим или исходящим воздушным потоком от наружного блока.
- Выбирайте место установки наружного блока учитывая его вес, а также чтобы шум и вибрация были минимальными.
- Выбирайте место установки так, чтобы тёплый воздух от кондиционера и шум его работы не мешали окружающим.
- Устанавливайте наружный блок вдали от нагревательных приборов, источников тепла, пара или горючих газов.
- Убедитесь, что после установки наружный блок будет находиться строго в вертикальном положении. Не допускается перекос наружного блока при его работе.

- Если наружный блок устанавливается на крышу, убедитесь, что перепад высоты между внутренним и наружным блоком не превышает максимально допустимого значения (зависит от модели кондиционера).
- Убедитесь, что длина трассы между внутренним и наружным блоком не превышает максимально допустимого значения (зависит от модели кондиционера).
- Убедитесь, что структура перекрытий\фасада и креплений выдержит вес оборудования.
- Если наружный блок устанавливается на крышу или стену\фасад здания в труднодоступном месте, это может затруднить последующее сервисное обслуживание.
- При установке наружного блока убедитесь, что соблюдаются требования по минимальным расстояниям до препятствий (см. рисунок):

### МИНИМАЛЬНОЕ РАССТОЯНИЕ ДО ПРЕПЯТСТВИЙ

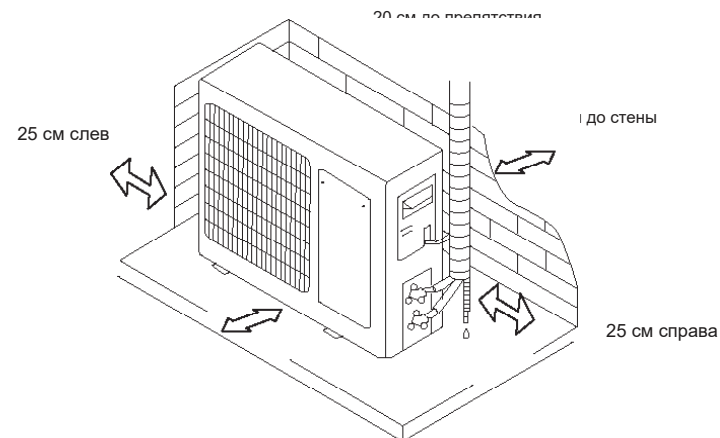

- В случае, если в месте установки возможны сильные порывы ветра (например, на побережье), убедитесь, что вентилятор вращается без затруднений, и блок расположен вдоль стены, или используйте ограждение от ветра (см. рисунок). По возможности, устанавливайте наружный блок с подветренной стороны.

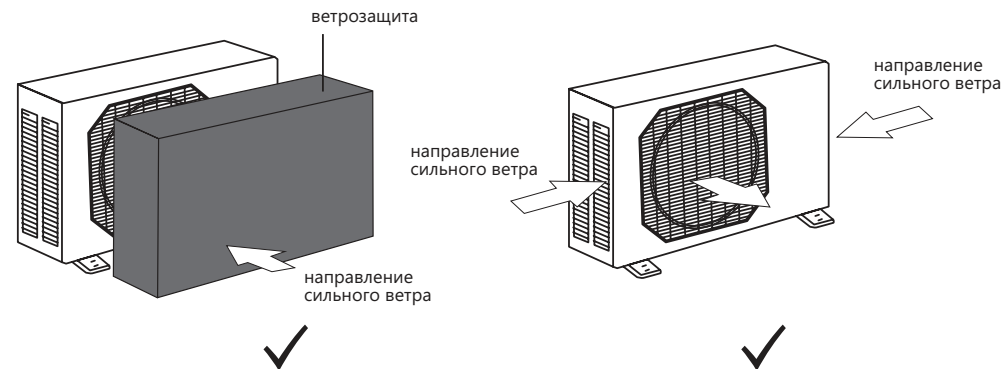

- Если наружный блок оснащён функцией теплового насоса, установите патрубок отвода конденсата наружного блока. По этому патрубку будет отводиться конденсат, образующийся при работе наружного блока в режиме нагрева.

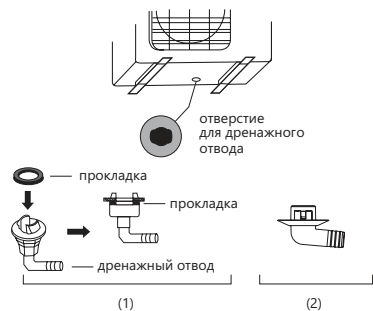

### ПРИМЕЧАНИЕ

Изображение конструкции дренажного патрубка приведено для справки. Конструкция дренажного патрубка вашего кондиционера может отличаться (например, может отсутствовать резиновая прокладка)

### ЗАПРЕЩАЕТСЯ УСТАНАВЛИВАТЬ НАРУЖНЫЕ БЛОКИ СПЛИТ-СИСТЕМ В СЛЕДУЮЩИХ МЕСТАХ:

- В местах, в которых присутствуют минеральные масла (или их пары), например, смазочные.
- В условиях морского климата с большим содержанием солей в воздухе (в зависимости от модели и вида антикоррозийной обработки наружного блока).
- В условиях присутствия вызывающих коррозию газов, например, сернистых.
- В условиях сильных колебаний напряжения в сети (на промышленных предприятиях).
- В автомобильном транспорте или на водном транспорте.
- В местах, где присутствуют сильные электромагнитные поля.
- В местах, где имеются горючие газы или материалы.
- В местах, где имеются пары кислот и щелочей, а также в других особых условиях.
- В местах, где в окружающем воздухе присутствует большое количество взвешенных механических частиц.
- В помещениях.

### УСТАНОВОЧНЫЕ ДАННЫЕ ДЛЯ НАРУЖНЫХ БЛОКОВ:

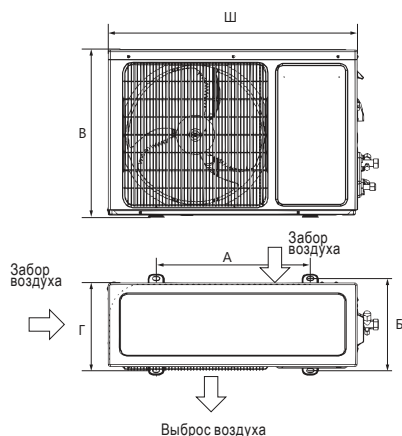

Модель кондиционера	Размер наружного блока Ш×В×Г, мм	Размер А, мм	Размер Б, мм
RAC-SN20HP.D03 RAC-SN25HP.D03	660×482×240	438	264
RAC-SN35HP.D03	715×482×240	443	264
RAC-SN55HP.D03	780×540×260	530	290
RAC-SN70HP.D03	860×667×310	542	341

### ПРИМЕЧАНИЕ

Установочные размеры являются справочными и могут быть изменены без предварительного уведомления.

## ПОДКЛЮЧЕНИЕ ЭЛЕКТРОПИТАНИЯ И ОСУЩЕСТВЛЕНИЕ МЕЖБЛОЧНЫХ СОЕДИНЕНИЙ

**При подключении электропитания и межблочных соединений, соблюдайте следующие требования:**

- Оборудование должно иметь выделенную линию электропитания и отдельный автомат токовой защиты.
- Все контакты должны быть закреплены надёжно, резьбовые соединения должны быть затянуты. Протяните все резьбовые соединения, так как они могли ослабнуть от вибрации при транспортировке. Удалите все посторонние предметы и крепления, использовавшиеся при транспортировке.
- Электропитание соответствует спецификации данного оборудования.
- Мощность линии электропитания соответствует максимальной потребляемой мощности кондиционера.
- Убедитесь, что при пуске оборудования не происходит изменения параметров электросети

более чем на 10 % от номинального рабочего напряжения, указанного в спецификации оборудования.

- Убедитесь, что сечение кабеля соответствует спецификации оборудования.
- В сырых и влажных помещениях всегда используйте УЗО.
- Убедитесь, что исключена возможность возникновения проблем с электропитанием, т.к. они могут повлечь частые срабатывания реле, что приведёт к выходу из строя контактов, а также к неправильному функционированию защиты от перегрузки.
- Предусмотрите возможность одновременного отключения от источника питания всех питающих проводов.
- Подключение электропитания и осуществление межблочных соединений должны выполняться квалифицированным персоналом.

### СХЕМЫ МЕЖБЛОЧНЫХ СОЕДИНЕНИЙ

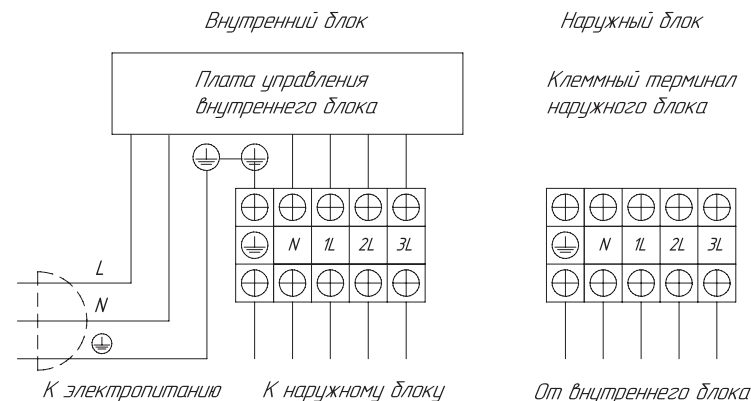

----- Опция

Параметры рекомендуемых к применению межблочных и силовых кабелей вы можете посмотреть в разделе «Технические характеристики».



### ПРИМЕЧАНИЕ

Данные схемы приведены только для справки. Если схема подключений на вашем блоке отличается, для осуществления подключения воспользуйтесь схемой электроподключений, приведенной на вашем кондиционере.

### ПРИМЕЧАНИЕ

Если на внутреннем и наружном блоке присутствуют отдельные кабели с собственными разъёмами, соедините их.

## 5 ОПИСАНИЕ ПУЛЬТА ДИСТАНЦИОННОГО УПРАВЛЕНИЯ



### 1. POWER

При нажатии кнопки прибор будет запущен, если подано питание или остановлен, если работает.

### 2. MODE

Установка 1 из 4 режимов работы (Охлаждение, Осушение, Вентиляция, Нагрев)

### 3. FAN /

Используется для выбора скорости вентилятора в следующей последовательности: режим "АВТО", высокая, средняя, низкая. Для блокировки/разблокировки прибора нажмите кнопку и удерживайте примерно 5 секунд.

### 4. FUZZY

Установка интеллектуального режима работы (автоматический выбор режима работы в зависимости от температуры в помещении).

### 5. TEMP /

Используется для настройки температуры в комнате, настройки таймера, а также для установки реального времени.

**6.** Регулировка положения горизонтальных жалюзи для установки необходимого направления воздушного потока (вверх/вниз).

**7.** Регулировка положения вертикальных жалюзи для установки необходимого направления воздушного потока (влево/вправо)

### 8. SUPER

Используется для включения/выключения режима быстрого охлаждения/нагрева. В режиме быстрого охлаждения прибор работает на высокой скорости вентилятора, автоматически

устанавливается температура 16° С. В режиме быстрого нагрева скорость вращения вентилятора устанавливается на высокую скорость, а температура устанавливается на 30 °С.

**9. SILENT** (не используется в данной комплектации)

Включение/выключение бесшумного режима.

### 10. iFEEL

Включение/выключение режима iFEEL. В режиме iFEEL кондиционер работает в соответствии с данными температурного датчика в пульте управления, вместо датчика в самом кондиционере. Для включения/выключения режима нажмите и удерживайте кнопку iFEEL в течение примерно 5 секунд.

### 11. TIMER ON / CLOCK

Установка таймера на включение кондиционера.

Установки текущего времени

### 12. TIMER OFF

Установка таймера на выключение кондиционера.

**13. ANTI FROST** (не используется в данной комплектации)

Установка режима анти-замерзания (целевая температура нагрева +8 °С).

### 14. SLEEP / DIMMER

Используется для включения/выключения режима "SLEEP" (сон). Для включения/отключения подсветки внутреннего блока.

### 15. CLEAN

Используется для включения/выключения режима Clean (в данной комплектации не активна)

### 16. ECO

Установка экономичного режима.

## ИНДИКАЦИЯ НА ДИСПЛЕЕ

	Режим «Охлаждение»		Режим «Осушение»		Режим «Вентиляция»		Режим «Нагрев»
	ANTI FROST*		Автоматическая скорость вентилятора		3 скорость вентилятора		Не используется в данной модели
	2 скорость вентилятора		Не используется в данной модели		1 скорость вентилятора		Ночной режим 1
	Ночной режим 2		Ночной режим 3		Ночной режим 4		Режим «FUZZY» (интеллектуальный режим)
	Бесшумный режим 1 скорость вентилятора*		Режим экономии электроэнергии		Режим Super		Режим «Блокировка»
	Индикатор передачи сигнала		Режим «iFeel»		Температура воздуха		Индикатор включения / выключения таймера
	Индикатор функции «SMART eye»*		Индикатор качания / положения горизонтальной воздушной заслонки		Индикатор качания / положения вертикальной воздушной заслонки		Направление воздушного потока на человека*
	Направление воздушного потока от человека*		Индикатор функции Fresh*		Режим «Clean»*		Режим «Clean»*
	Индикатор функции «HI-NANO»*						

\* Не используется в данной серии.

## КАК ВСТАВИТЬ БАТАРЕЙКИ

1. Снимите крышку отсека для батареек в указанном направлении
2. Вставьте новые батарейки. Убедитесь в том, что полярность батареек («+» и «-») соблюдена верно.
3. Установите крышку отсека для батареек в исходное положение.

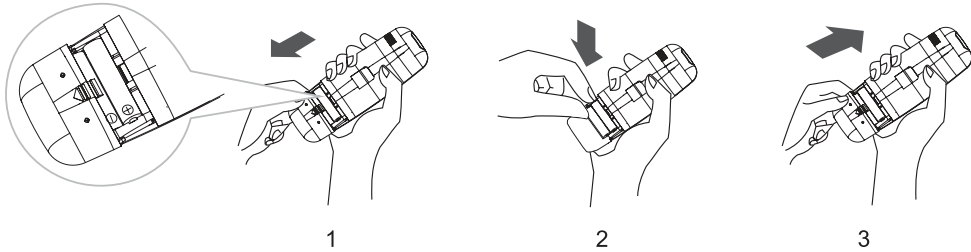

### ПРИМЕЧАНИЕ

Используйте только батарейки типа LR-03 AAA («мизинчиковые»), 1,5 В. Не используйте перезаряжаемые аккумуляторные батарейки. Заменяйте батарейки на новые такого же типа сразу же, как свечение дисплея станет более тусклым.

## ХРАНЕНИЕ И СОВЕТЫ ПО ИСПОЛЬЗОВАНИЮ ПУЛЬТА ДУ

Пульт ДУ может быть закреплен на стену при помощи держателя.

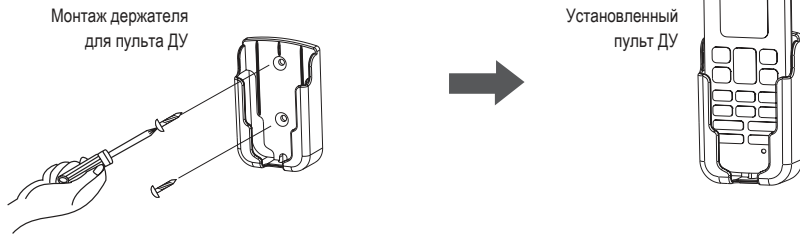

### ПРИМЕЧАНИЕ

Форма держателя пульта ДУ может отличаться от выбранной вами.

Для включения кондиционера, направьте пульт ДУ на приемник сигнала. Пульт ДУ будет управлять кондиционером, передавая сигнал на внутренний блок, если расстояние между ними не будет превышать 7 м.



### ВНИМАНИЕ!

Для надлежащей передачи сигнала между пультом ДУ и внутренним блоком, приемник сигнала на внутреннем блоке необходимо располагать как можно дальше от следующих предметов:

- Прямой солнечный свет или другие сильные источники света или тепла
- Экраны телевизора с плоской панелью или другие приборы, которые могут взаимодействовать с пультом ДУ
- Дополнительно, кондиционер не будет работать, если шторы, двери или другие предметы или материалы блокируют сигнал от пульта ДУ к внутреннему блоку.

## 6 УПРАВЛЕНИЕ КОНДИЦИОНЕРОМ

### НАЧАЛО РАБОТЫ

Нажмите кнопку **ⓘ** для включения или выключения прибора.

На экране внутреннего блока загорится индикатор работы кондиционера.

### ВЫБОР РЕЖИМЫ РАБОТЫ

Для выбора режима нажмите кнопку **MODE**

Режимы будут меняться в следующем порядке: Охлаждение → Осушение → Вентиляция → Нагрев



Переключение между режимами кондиционера занимает определенное время. При включении кондиционера на режим нагрева, кондиционер тратит от 2 до 5 минут на разогрев теплообменника, после чего подует теплый воздух.

### ВЫБОР СКОРОСТИ ВЕНТИЛЯТОРА

Последовательно нажимайте на кнопку **FAN | 🔒**

Скорость вращения будет меняться в следующем порядке: Авто → Высокая → Средняя → Низкая

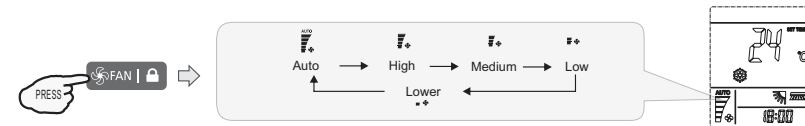

**i** В режиме FAN (Вентиляция), скорость AUTO не доступна. В режиме DRY (Осушение) скорость вращения вентилятора устанавливается автоматически, и кнопка FAN не используется.

### ЛОСК (БЛОКИРОВКА КЛАВИШ)

Для блокировки клавиш нажмите и удерживайте 5 секунд клавишу **🔒**.

На дисплее отобразится значок блокировки

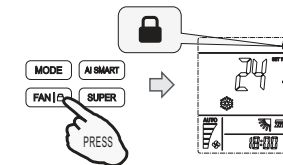

### РЕЖИМ FUZZY (ИНТЕЛЛЕКТУАЛЬНЫЙ РЕЖИМ)

Для активации режима нажмите кнопку **FUZZY**

В режиме FUZZY вы можете менять температуру в диапазоне -7 до +7 °С, если вам некомфортно.

**i** Не доступно в режиме «SUPER» и «ECO».

Для выхода из режима FUZZY нажмите кнопку **MODE**

## УСТАНОВКА ТЕМПЕРАТУРЫ

Нажмите на кнопку один раз температура повышается на 1 °C. Нажмите на кнопку один раз температура снижается на 1 °C.

Диапазон устанавливаемых температур

Нагрев / Охлаждение	16...30 °C
ОСУШЕНИЕ	-7...7 °C
ВЕНТИЛЯЦИЯ	Невозможно установить

**i** В режиме “Осушение” можно увеличить или уменьшить температуру ДО 7 °C если вам не комфортно.

## УПРАВЛЕНИЕ ВОЗДУШНЫМ ПОТОКОМ.

Вертикальное и горизонтальное направление воздушного потока устанавливается под определенным углом в соответствии с режимом, который установлен на приборе. В зависимости от выбранного режима вертикальные и горизонтальные жалюзи могут менять свое положение для обеспечения оптимальной работы кондиционера.

Режим	Направление воздушного потока
COOLING (Охлаждение) DRY (Осушение)	Горизонтальное
HEATING (Нагрев) FAN ONLY (Вентилятор)	Вертикальное (вниз)

Направление воздушного потока также можно регулировать в соответствии с вашими требованиями, нажимая кнопки на пульте дистанционного управления.



## КОНТРОЛЬ ГОРИЗОНТАЛЬНЫХ ВОЗДУШНЫХ ЖАЛЮЗИ (С ПУЛЬТА ДУ)

Пульт ДУ позволяет установить различные углы подачи воздушного потока (вверх-вниз) или установить конкретное положение воздушной заслонки. Нажмите 1 раз. Горизонтальные жалюзи начнут поворачиваться вверх и вниз автоматически. Нажмите еще раз. Жалюзи установятся под выбранным углом.

## КОНТРОЛЬ ВЕРТИКАЛЬНЫХ ВОЗДУШНЫХ ЖАЛЮЗИ (С ПУЛЬТА ДУ)

Пульт ДУ позволяет установить различные углы подачи воздушного потока (влево-вправо) или установить конкретное положение воздушной заслонки. Нажмите .

Горизонтальные жалюзи начнут поворачиваться влево-вправо автоматически. Нажмите еще раз.

Жалюзи установятся под выбранным углом.

**i** Не поворачивайте вертикальные жалюзи самостоятельно, это может привести к поломке и нарушению их работы. Если это произошло, сначала выключите сам прибор с помощью кнопки , отключите его от электропитания, затем подключите снова.

Не рекомендуется оставлять жалюзи опущенными надолго в режиме Охлаждения или Осушения, чтобы предотвратить образование конденсата..

## РЕЖИМ SUPER

Режим SUPER предназначен для быстрого охлаждения или быстрого нагрева помещения (только тогда, когда прибор включен). В этом режиме вы можете установить направление воздушного потока или таймер.

Нажмите кнопку в режиме “Охлаждение”, “Осушение”, “Вентиляция”

Установленная температура автоматически снижается до 16 °C. Скорость вентилятора максимальная.

Нажмите кнопку в режиме “Нагрев”

Установленная температура автоматически повышается до 30°C. Скорость вентилятора изменяется на «AUTO».

Для отмены нажмите кнопку SUPER, MODE, FAN, или SLEEP, экран вернется в обычный режим. Режим SUPER будет отменен.

Прибор будет работать в режиме SUPER в течении максимум 15 минут, после чего автоматически перейдет к работе в предыдущем режиме.

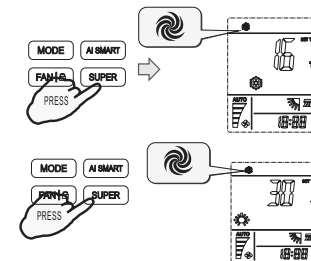

## SILENT (БЕСШУМНЫЙ РЕЖИМ) ( НЕ ИСПОЛЬЗУЕТСЯ В ДАННОЙ КОМПЛЕКТАЦИИ)

Нажмите кнопку SILENT, чтобы активировать бесшумный режим.

В этом режиме кондиционер работает с низким уровнем шума вследствие пониженной частоты компрессора и низкой скорости вращения вентилятора.

Нажатие кнопок MODE, FAN, FUZZY, SUPER или отменяет БЕСШУМНЫЙ РЕЖИМ.

## РЕЖИМ iFEEL

Для активации режима нажмите кнопку

В этом режиме работает датчик температуры, встроенный в пульт ДУ. Он определяет температуру окружающей среды, передает сигнал на внутренний блок кондиционера, а тот, в свою очередь, регулирует рабочую температуру, чтобы обеспечить вам максимальный комфорт.

При использовании режима iFEEL держите пульт там, откуда он сможет беспрепятственно передавать ИК сигнал на внутренний блок кондиционера.

**Внимание!** При использовании режима iFEEL на дисплее пульта ДУ отображается комнатная, а не установочная температура (сопровождающаяся надписью «ROOM TEMP», рядом с отображением температуры). Для просмотра текущей установки или ее изменения, нажмите клавишу или

Отображение установленной температуры сопровождается надписью «SET TEMP» рядом со значением температуры.

Для выключения режима удерживайте кнопку в течении 5 секунд.

## УСТАНОВКА ТАЙМЕРА (TIMER)

Установка ТАЙМЕРА на включение

1. Нажмите кнопку на дисплее появятся цифры «12:00».



2. Нажимайте кнопки и 1 раз — для установки времени с шагом 1 минута.

Удерживайте кнопки и в течение 1,5 секунд для установки времени с шагом в 10 минут.

Удерживайте кнопки и длительно для установки времени с шагом в 1 час.



3. Когда желаемое время отобразится на дисплее, нажмите кнопку , чтобы зафиксировать значение.
4. После установки значение времени будет отображаться на дисплее еще 5 секунд, после чего будет установлено значение текущего времени.

Для отмены таймера нажмите на кнопку . Индикатор «ON» исчезнет, режим включения по таймеру будет отменен.

Время выключения кондиционера по таймеру можно аналогично установить с помощью клавиши .

## КНОПКА CLOCK

Настройка текущего времени

1. Удерживайте кнопку  в течении 5 секунд.
  2. Кнопками + и - установите время. Одно нажатие добавляет или уменьшает время на 1 минуту. Зажимая кнопку на полторы секунды можно добавить или уменьшить время на 10 минут. Зажимая кнопку дольше, чем на полторы секунды можно прибавлять или убавлять время по 1 часу.
- Нажмите кнопку  еще раз. Текущее время будет установлено

## РЕЖИМ ANTI FROST (не используется в данной серии)

Для активации нажмите кнопку ANTI FROST в течение 5 секунд, в режиме Нагрева.

В этом режиме скорость вращения вентилятора устанавливается автоматически.

Если вы нажмете любую кнопку (кроме , , , ), то выйдете из режима ANTI FROST. Далее погаснет символ , и режим будет отключен.

-  В данном режиме температура по умолчанию равна 8 °С. Режим может быть выбран только тогда, когда кондиционер работает в режиме нагрева.

## SLEEP (НОЧНОЙ РЕЖИМ)

Ночной режим может быть активирован в режимах ОХЛАЖДЕНИЯ, НАГРЕВА или ОСУШЕНИЯ. Эта функция позволяет создать вам более комфортную обстановку для сна.

- Прибор автоматически отключится после 8 часов работы в данном режиме
- Скорость вращения вентилятора устанавливается минимальной.

Для активации режима нажмите кнопку

Режимы меняются в следующей последовательности:



### НОЧНОЙ РЕЖИМ 1

- Установленная температура повышается на 2 °С, если прибор непрерывно работает в режиме охлаждения в течение 2 часов, и далее остается постоянной.
- Установленная температура понижается на 2 °С, если прибор непрерывно работает в режиме нагрева в течение 2 часов, и далее остается постоянной.

### НОЧНОЙ РЕЖИМ 2

- Установленная температура повышается на 2 °С, если прибор непрерывно работает в режиме охлаждения в течение 2 часов, далее понижается на 1 °С спустя 6 часов, затем еще раз понижается на 1 °С спустя 7 часов.
- Установленная температура понижается на 2 °С, если прибор непрерывно работает в режиме нагрева в течение 2 часов, далее понижается на 1 °С спустя 6 часов, затем еще раз понижается на 1 °С спустя 7 часов.

### НОЧНОЙ РЕЖИМ 3

- Установленная температура повышается на 1 °С, если прибор непрерывно работает в режиме охлаждения в течение 1 часа, далее повышается на 2 °С спустя 2 часа, затем понижается на 1 °С спустя 7 часов.
- Установленная температура понижается на 2 °С, если прибор непрерывно работает в режиме нагрева в течение 1 часа, далее понижается на 2 °С спустя 2 часа, затем повышается на 2 °С спустя 7 часов.

### НОЧНОЙ РЕЖИМ 4

- Установленная температура остается неизменной.

Нажмите кнопки SUPER, FUZZY,  или FAN для отключения режима SLEEP.

Нажатием кнопки SLEEP 4 раза или выбором других режимов (SUPER, FUZZY, FAN) вы можете отключить Ночной режим.

## DIMMER (ПОДСВЕТКА ДИСПЛЕЯ ВНУТРЕННЕГО БЛОКА)

Для включения/отключения подсветки дисплея внутреннего блока нажмите на кнопку .



## CLEAN (НЕ ИСПОЛЬЗУЕТСЯ В ДАННОЙ КОМПЛЕКТАЦИИ)

Используется для включения/выключения режима очистки CLEAN (в данной серии не активна)

## ECO (ЭКОНОМИЧНЫЙ РЕЖИМ)

Для активации режима нажмите кнопку ECO

В этом режиме кондиционер поможет вам сберечь электроэнергию, потребляя ее меньше.

-  Режим ECO недоступен в режимах SUPER и FUZZY. Нажмите любую из кнопок (, MODE, , , FAN, SLEEP, SILENT, ECO) для выхода из режима ECO.

## 7 УХОД И ТЕХНИЧЕСКОЕ ОБСЛУЖИВАНИЕ

### ОЧИСТКА ПЕРЕДНЕЙ ПАНЕЛИ

1. Отключите прибор с помощью пульта ДУ;
2. Снимите панель, зафиксировав ее в верхнем положении и потянув на себя;
3. Протрите панель сухой мягкой тряпкой. При сильных загрязнениях промойте теплой (до 40 °C) водой.
4. Запрещается использование абразивных чистящих средств, растворителей, бензина.
5. Не лейте и не брызгайте воду непосредственно на внутренний блок прибора. Это крайне опасно.
6. Установите и закройте панель.

### ОЧИСТКА И ЗАМЕНА ВОЗДУШНЫХ ФИЛЬТРОВ

1. Воздушные фильтры необходимо очищать каждые 100 часов работы.
2. Отключите прибор, откройте панель.
3. Аккуратно потяните за рычаг фильтра.
4. Извлеките фильтр.
5. Прочистите фильтр
6. Аккуратно установите его обратно во внутренний блок.
7. При необходимости промойте фильтр теплой водой. После этого его необходимо просушить (избегая воздействия прямых солнечных лучей).
8. В комплекте с кондиционером поставляются 4 фильтра SMART ION, которые позволяют дополнительно очищать воздух. Замену такого фильтра необходимо осуществлять не реже 1 раза в 12 месяцев в зависимости от загрязненности воздуха.

### ОБЩИЕ РЕКОМЕНДАЦИИ

1. Перед очисткой блока убедитесь, что он выключен, а шнур питания отключен от электросети.
2. Если прибор работает в загрязненном помещении, прочищайте фильтры каждые 3 недели.
3. Если внутренний блок установлен менее чем в 30 см от потолка, и кондиционер эксплуатируется активно, проводите чистку не реже чем 2 раза в неделю.
4. Не прикасайтесь к алюминиевым ребрам теплообменника во внутреннем блоке, чтобы избежать травм;

## 8 УСТРАНЕНИЕ НЕПОЛАДОК

Описанные ситуации не всегда являются признаками поломки прибора. Рекомендуется воспользоваться нижеприведенными рекомендациями перед обращением в Сервисный центр.

ПРОБЛЕМА	ВОЗМОЖНЫЕ ПРИЧИНЫ И ПУТИ РЕШЕНИЯ
Прибор не работает	Подождите 3 минуты и снова попробуйте включить прибор. Возможно, отключение вызвано срабатыванием защитного устройства. Проверьте, исправны ли и не разряжены аккумуляторы в пульте ДУ. Проверьте подключение прибора к электросети.
Нет подачи теплого / холодного воздуха (в зависимости от режима)	Проверьте, не загрязнился ли фильтр. Проверьте, не перекрыты ли отверстия воздухозабора и воздухоотдачи. Проверьте, корректно ли установлена температура воздуха на пульте ДУ. Проверьте, закрыты ли окна и двери.
Задержка при переключении режима работы	Смена режимов может занимать до 3-х минут.
При эксплуатации слышен звук льющейся воды	Звук может быть вызван движением хладагента и не является признаком неисправности. Также такой звук может возникать при режиме размораживания внешнего блока (при работе в режиме обогрева).
При эксплуатации слышно потрескивание	Звук может возникать вследствие изменения температуры корпуса компрессора.
Образуется конденсат в виде тумана	Возникает при сочетании снижения температуры воздуха и высокой влажности.
Постоянно горит индикатор компрессора, внутренний вентилятор не работает	Режим работы компрессора был переключен с обогрева на охлаждение. Индикатор погаснет в течение 10 минут, и прибор продолжит работать в режиме обогрева.
Ошибка 13: срабатывание устройства защиты в результате повышенной температуры в линии нагнетания компрессора	Недостаточная заправка хладагента в системе или неисправен датчик температуры в линии нагнетания компрессора. Необходимо обратиться в авторизованный сервисный центр.
Ошибка 15: Срабатывание устройства защиты в результате повышенной температуры в линии нагнетания компрессора	Недостаточная заправка хладагента в системе или разомкнута цепь датчика температуры в линии нагнетания компрессора. Необходимо обратиться в авторизованный сервисный центр.

### КОДЫ ОШИБОК

Название ошибки	Код ошибки
Норма	0
Ошибка связи дисплея и платы управления внутреннего блока	EA
Защита по перегреву теплообменника внутреннего блока	E2
Неисправность двигателя вентилятора внутреннего блока (для некоторых моделей)	E4
Ошибка датчика температуры теплообменника наружного блока	1
Ошибка датчика температуры внутреннего блока (воздушного)	33
Ошибка датчика температуры внутреннего блока (трубного)	34
Ошибка ЭСППЗУ (EEPROM) внутреннего блока	38
Неисправность электродвигателя вентилятора внутреннего блока	39
Ошибка при переходе через ноль во время работы	41
Защита по переохлаждению теплообменника внутреннего блока	42
Защита по перегреву теплообменника внутреннего блока	43

Внимание! Для определения кода ошибки, 10 раз нажмите кнопку «Sleep» на пульте ДУ.

### ПРИМЕЧАНИЕ

Коды ошибок приведены для справки и могут быть изменены без предварительного уведомления.

## 9 УСЛОВИЯ ЭКСПЛУАТАЦИИ

### ДИАПАЗОН РАБОЧИХ ТЕМПЕРАТУР

При достижении указанных ниже температур прибор может быть автоматически отключен автоматом защиты:

РЕЖИМ ОТОПЛЕНИЯ	Наружная температура воздуха выше +24 °C
	Наружная температура ниже -10 °C
	Температура воздуха в помещении выше +7...+30 °C
РЕЖИМ ОХЛАЖДЕНИЯ	Наружная температура воздуха выше +43 °C
	Наружная температура ниже 0 °C
	Температура воздуха в помещении ниже +16...+32 °C
РЕЖИМ ОСУШЕНИЯ	Температура воздуха в помещении ниже +16...+32 °C

### ЗАЩИТНОЕ УСТРОЙСТВО

- При срабатывании защитного устройства возобновление работы прибора возможно не ранее чем через 3 минуты. Для включения воспользуйтесь кнопкой ON/OFF.
- При подключении к электросети кондиционер начинает работу не ранее чем через 20 сек.
- При отключении вследствие срабатывания защитного устройства все настройки таймера сбрасываются.

### РАБОТА В РЕЖИМЕ ОБОГРЕВА

После включения режима обогрева, теплый воздух начнет поступать в помещение не ранее чем через 2-5 минут. Также в этом режиме время от времени активируется режим размораживания внешнего блока. Это занимает в среднем 2-5 минут. Во время размораживания работа вентиляторов внутреннего блока останавливается.

## 10 ТРАНСПОРТИРОВКА И ХРАНЕНИЕ

1. Кондиционеры надлежит транспортировать и хранить только в упакованном виде во избежание их повреждений. Упакованные кондиционеры допускается транспортировать любым видом крытого транспорта.
2. Соблюдайте осторожность при распаковке кондиционера;
3. Рекомендуется привлекать к транспортировке двух или более людей либо использовать вилочный погрузчик;
4. Помещение для хранения кондиционера должно соответствовать следующим требованиям:
  - a. Сухое и хорошо проветриваемое;
  - b. Температура воздуха: -30...+50 °C;
  - c. Влажность воздуха: 15–85%, без конденсата;
5. При транспортировке и хранении запрещается бросать прибор, подвергать его излишней вибрации или ударам о другие предметы.

## 11 УТИЛИЗАЦИЯ

По окончании срока службы кондиционер воздуха необходимо утилизировать, т.к. хладагент и газ для изоляции, используемые в кондиционере, требуют специальных процедур утилизации. Подробную информацию по утилизации кондиционера вы можете получить у представителя местного органа власти.

Разряженные батарейки, которые были использованы в пульте дистанционного управления, также подлежат утилизации согласно местному законодательству.

Срок службы кондиционера воздуха составляет 120 месяцев.

## 12 СЕРТИФИКАЦИЯ

Товар сертифицирован на территории таможенного союза органом по сертификации:

Орган по сертификации «РОСТЕСТ-Москва»  
Акционерного общества «Региональный орган по сертификации и тестированию»  
Место нахождения (адрес юридического лица):  
117418, Российская Федерация, город Москва, Нахимовский проспект, дом 31.  
Телефон: +7 495 668-27-42  
Адрес электронной почты: info@rostest.ru

Сертификат обновляется регулярно.  
При отсутствии копии нового сертификата в коробке, спрашивайте копию у продавца.

### Товар соответствует требованиям:

ТР ТС 004/2011 «О безопасности низковольтного оборудования»  
ТР ТС 020/2011 «Электромагнитная совместимость технических средств»

### Заявитель / Импортёр:

Общество с ограниченной ответственностью «Компания БИС».  
119180, г. Москва, ул. Б. Полянка, д. 2, стр. 2, пом./комн. 1/8, РФ.  
«Kompaniya BIS» LLC 119180, Moscow, B. Polyanka str., 2, bld. 2, R. 1/8, Russian Federation.







### Изготовитель:

Hisense International Co., Ltd.  
No. 218 Qianwangang Road, Qingdao Economic & Technological Development Zone, P.R. China.  
Хайсенс Интернешнл Ко., Лтд.  
No. 218 Цяньванган Роуд, Циндао Экономик & Текнолоджикал Дивелопмент зоун, Китай.

### Предприятие-изготовитель:

Hisense (Guangdong) Air Conditioning Co., Ltd.  
No. 8, Hisense Road, Advanced Manufacturing Jiangsha Demonstration Park, Jiangmen city, Guangdong province, P.R. China.  
Хайсенс (Гуангдон) эйр кондишенинг Ко., Лтд.  
№8 Хайсенс роад, Адвансд Манюфакчеринг Тангксия Демонстрэшн парк, Жиангмен Сити, Провинция Гуангдон, Китай.

## 13 ТЕХНИЧЕСКИЕ ХАРАКТЕРИСТИКИ

Внутренний блок	RAC-SN20HP.D03/S	RAC-SN25HP.D03/S	RAC-SN35HP.D03/S	RAC-SN55HP.D03/S	RAC-SN70HP.D03/S	
Наружный блок	RAC-SN20HP.D03/U	RAC-SN25HP.D03/U	RAC-SN35HP.D03/U	RAC-SN55HP.D03/U	RAC-SN70HP.D03/U	
	Холодопроизводительность, Вт	2 050	2 500	3 400	5 500	6 950
	Потребляемая мощность, Вт	631	769	1015	1703	2138
	Коэффициент энергоэффективности (EER)	3,25	3,25	3,35	3,23	3,25
	Класс энергоэффективности (EER)	A				
	Теплопроизводительность, Вт	2 150	2 600	3 450	5 650	7 070
	Потребляемая мощность, Вт	589	712	945	1548	1958
	Коэффициент энергоэффективности (COP)	3,65	3,65	3,65	3,65	3,61
	Класс энергоэффективности (COP)	A				
	Уровень звукового давления, внут. блок (мин./сред./выс./SUPER), дБ(А)	21/26/31/34	21/26/34/36	21/26/34/38	25/34/42/46	33/36/43/47
	Уровень звукового давления, наружный блок, дБ(А)	46	47	49	50	51
	Напряжение электропитания, В / Гц	220–240 / 50				
	Рабочий ток (охлаждение / обогрев), А	2,87/2,56	3,50/3,10	4,61/4,11	7,74/6,73	9,72/8,51
	Максимальный потребляемый ток, А	4,3	5,1	7,3	12	17
	Степень защиты, внутренний / наружный блок	IPX 0 / IPX 4				
	Сторона подключения (внутренний блок)	+	+	+	+	+
	Сторона подключения (наружный блок)	—	—	—	—	—
	Максимальная длина фреонпровода, м	15		20		20
	Максимальный перепад высот, м	8		10		10
	Диаметр жидкостной трубы, дюйм	1/4		1/4		1/4
	Диаметр газовой трубы, дюйм	3/8		1/2		5/8
	Кабель межблочный, мм <sup>2</sup>	5×1,0		5×1,0		5×1,5
Силовой кабель	VDE					
	Размеры внутреннего блока НЕТТО (Ш × В × Г), мм	790×255×200	790×255×200	790×255×200	890×300×220	890×300×220
	Размеры внутреннего блока БРУТТО (Ш × В × Г), мм	850×325×255	850×325×255	850×325×255	960×365×300	960×365×300
	Размеры внешнего блока НЕТТО (Ш × В × Г), мм	660×482×240	660×482×240	715×240×482	780×540×260	860×650×310
	Размеры внешнего блока БРУТТО (Ш × В × Г), мм	780×530×315	780×530×315	830×315×530	910×600×360	995×720×420
	Вес внутреннего блока (Нетто), кг	6,7	6,7	7,5	10	10
	Вес наружного блока (Нетто), кг	21,5	22	26	36,5	45
	Вес внутреннего блока (Брутто), кг	8,2	8,2	9	12	12
	Вес наружного блока (Брутто), кг	23,5	24,5	28,5	39,5	49

\* В режиме вентиляции.

## 14 КОМПЛЕКТАЦИЯ

- Монтажная пластина для крепления внутреннего блока на стену – 1 шт.
- Пульт ДУ – 1 шт.
- Держатель пульта ДУ – 1 шт.
- Инструкция (руководство пользователя) с гарантийным талоном – 1 шт.
- Дополнительные фильтры – 4 шт.
- Виброопоры для внешнего блока – 4 шт.
- Подставка для фиксации блока во время монтажа.

## 15 ДАТА ИЗГОТОВЛЕНИЯ

Дата изготовления указана на стикере, размещенном на корпусе прибора.

В тексте и цифровых обозначениях руководства могут быть допущены опечатки.

В целях улучшения качества продукции производитель оставляет за собой право изменять комплектующие части изделия для разных партий поставок, цветовую гамму и внешний вид прибора без предварительного уведомления, что не нарушает принятые на территории страны производства, транзита, реализации стандарты качества и нормы законодательства. Индикаторы на кондиционере могут не совпадать с графическим изображением, данным в руководстве по эксплуатации, это зависит от серии выпуска прибора.



[www.funai-air.com](http://www.funai-air.com)