



**ROYAL[®]
CLIMA**

ESPERTO

**КОНДИЦИОНЕР ВОЗДУХА,
(СПЛИТ-СИСТЕМА) КАНАЛЬНОГО ТИПА**

Внутренний блок:

ES-D 18HWCX
ES-D 24HWCX
ES-D 36HWX
ES-D 48HWX
ES-D 60HWX

Наружный блок:

ES-E 18HCX
ES-E 24HCX
ES-E 36HX
ES-E 48HX
ES-E 60HX

РУКОВОДСТВО ПО ЭКСПЛУАТАЦИИ

Перед началом работы внимательно прочитайте
и сохраните данное руководство



СОДЕРЖАНИЕ

ИСПОЛЬЗУЕМЫЕ ОБОЗНАЧЕНИЯ	2
ПРАВИЛА БЕЗОПАСНОСТИ.....	3
НАЗНАЧЕНИЕ.....	4
УСЛОВИЯ ЭКСПЛУАТАЦИИ	4
УСТРОЙСТВО ПРИБОРА	4
ОБЩИЕ ТРЕБОВАНИЯ К УСТАНОВКЕ	5
УПРАВЛЕНИЕ ПРИБОРОМ.....	20
РАБОТА С ПУЛЬТОМ.....	21
ПОДКЛЮЧЕНИЕ К УМНОМУ ДОМУ И ГОЛОСОВОМУ ПОМОЩНИКУ	37
ТЕХНИЧЕСКИЕ ХАРАКТЕРИСТИКИ.....	40
ПОИСК И УСТРАНЕНИЕ НЕИСПРАВНОСТЕЙ.....	42
УХОД И ОБСЛУЖИВАНИЕ.....	46
ТРАНСПОРТИРОВКА И ХРАНЕНИЕ	48
КОМПЛЕКТАЦИЯ	48
СРОК ЭКСПЛУАТАЦИИ	48
ПРАВИЛА УТИЛИЗАЦИИ.....	48
ДАТА ИЗГОТОВЛЕНИЯ	48
СЕРТИФИКАЦИЯ ПРОДУКЦИИ	48

Уважаемый покупатель!

Благодарим за выбор кондиционера воздуха торговой марки ROYAL CLIMA.

Перед началом эксплуатации прибора просим Вас внимательно ознакомиться с данным руководством.

ИСПОЛЬЗУЕМЫЕ ОБОЗНАЧЕНИЯ

 **ОСТОРОЖНО!**

Требования, несоблюдение которых может привести к серьезной травме или летальному исходу.

Примечание:

1. Если поврежден кабель питания, он должен быть заменен производителем или авторизованной сервисной службой или другим квалифицированным специалистом, во избежание серьезных травм.
2. Кондиционер должен быть установлен с соблюдением существующих местных норм и правил эксплуатации электрических сетей.
3. После установки кондиционера электрическая вилка должна находиться в доступном месте.
4. Неисправные батарейки пульта должны быть заменены.
5. Кондиционер должен быть установлен на достаточно надежных кронштейнах.

 **ВНИМАНИЕ!**

Требования, несоблюдение которых может привести к тяжелой травме или серьезному повреждению оборудования.

6. Производитель оставляет за собой право без предварительного уведомления покупателя вносить изменения в конструкцию, комплектацию или технологию изготовления изделия с целью улучшения его свойств.
7. В тексте и цифровых обозначениях инструкции могут быть допущены опечатки.
8. Если после прочтения инструкции у вас останутся вопросы по эксплуатации прибора, обратитесь к продавцу или в специализированный сервисный центр для получения разъяснений.
9. На изделии присутствует этикетка, на которой указаны технические характеристики и другая полезная информация о приборе.

ПРАВИЛА БЕЗОПАСНОСТИ

 **ВНИМАНИЕ!**

- Монтаж кондиционера должен осуществляться квалифицированными специалистами официального дилера.
- Перед установкой кондиционера убедитесь, что параметры местной электрической сети соответствуют параметрам, указанным на табличке с техническими данными прибора.
- Не допускается установка кондиционера в местах возможного скопления легко воспламеняющихся газов и помещениях с повышенной влажностью (ванные комнаты, зимние сады).
- Не устанавливайте кондиционер вблизи источников тепла.
- Чтобы избежать сильной коррозии кондиционера, не устанавливайте наружный блок в местах возможного попадания на него соленой морской воды.
- Все кабели и розетки должны соответствовать техническим характеристикам прибора и электрической сети.
- Кондиционер должен быть надежно заземлен.
- Внимательно прочитайте эту инструкцию перед установкой и эксплуатацией кондиционера, если у вас возникнут вопросы, обращайтесь к официальному дилеру производителя.
- Используйте прибор только по назначению, указанному в данной инструкции.
- Не храните бензин и другие летучие и легковоспламеняющиеся жидкости вблизи кондиционера – это очень опасно!
- Кондиционер не дает притока свежего воздуха! Чаще проветривайте помещение, особенно если в помещении работают приборы на жидком топливе, которые снижают количество кислорода в воздухе.

 **ОСТОРОЖНО!**

- В линии электропитания должен быть установлен автоматический выключатель с заземлением или сетевой выключатель с отключающей способностью, в 1,5 раза превышающей максимальный потребляемый ток агрегата.
- Если вилка кондиционера не соответствует розетке сети электропитания, обратитесь к квалифицированному электрику для замены розетки.
- Не эксплуатируйте кондиционер при поврежденном кабеле электропитания. По вопросу замены поврежденного кабеля обратитесь к квалифицированному специалисту.
- При нарушении нормальной работы кондиционера, по вопросам перемещения или демонтажа кондиционера обратитесь в сервисный центр.
- Не подключайте и не отключайте кондиционер от электрической сети, вынимая вилку из розетки, используйте кнопку вкл/выкл.
- Не засовывайте посторонние предметы в воздухозаборные решетки кондиционера. Это опасно, т.к. вентилятор вращается с высокой скоростью.
- Не охлаждайте и не нагревайте воздух в помещении очень сильно, если в нем находятся дети или инвалиды.
- Кондиционер не предназначен для использования лицами (включая детей) с ограниченными физическими способностями, недостатком опыта и знаний, пока они не получили инструкцию по использованию данного кондиционера от человека, который отвечает за их безопасность.
- Дети не осознают опасности, которая может возникнуть при использовании электроприборов. Поэтому не разрешайте им использовать или играть прибором без вашего присмотра. Не оставляйте шнур питания в зоне досягаемости для детей, даже если электроприбор выключен.
- Храните упаковочные материалы (картон, пластик и т.д.) в недоступном для детей месте, поскольку они могут представлять опасность для детей.

НАЗНАЧЕНИЕ

Кондиционер воздуха с наружным и внутренним блоками (сплит-система) предназначен для создания оптимальной температуры воздуха при обеспечении санитарно-гигиенических норм в коммерческих и общественных зонах.

Не предназначен для бытового использования. Кондиционер осуществляет охлаждение, осушение, нагрев, вентиляцию и очистку воздуха от пыли.

УСТРОЙСТВО ПРИБОРА

Кондиционер состоит из внутреннего и наружного блоков, соединенных трубопроводами. Управление кондиционером осуществляется с проводного или инфракрасного пульта управления или с панели управления.

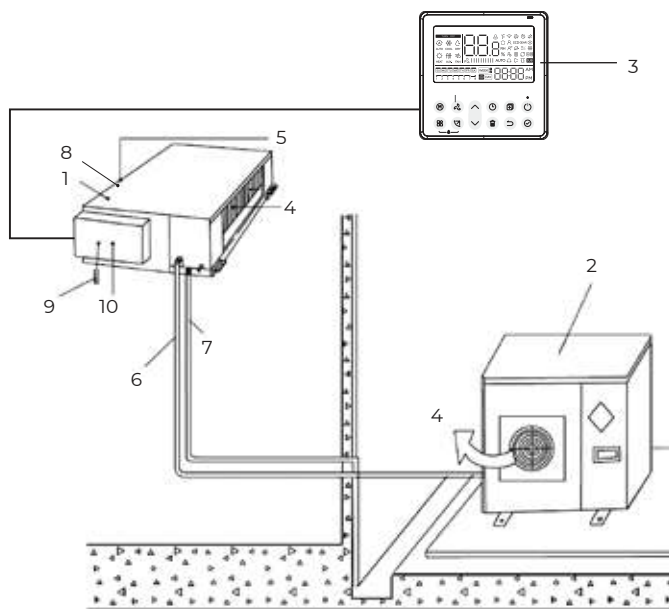

1. Внутренний блок
2. Наружный блок
3. Проводной пульт ДУ
4. Выход воздуха
5. Вход воздуха
6. Соединительные трубопроводы
7. Шланг для отвода конденсата
8. Воздухозаборная решетка с фильтром
9. Приемник ИК-сигналов пульта ДУ
10. Электрический блок управления

Изображение прибора приведено только для справки. Внешний вид вашего устройства может отличаться от приведенного выше.

УСЛОВИЯ ЭКСПЛУАТАЦИИ

Режим работы	Охлаждение	Нагрев	Осушение
Воздух в помещении	От +16 до +32 °C	От 0 до +30 °C	От +10 до +32 °C
Наружный воздух	От -15 до +43 °C* От -25 до +43 °C**	От -7 до +24 °C	От -15 до +43 °C* От -25 до +43 °C**

Примечание: температурный диапазон работы в режиме охлаждения может быть расширен до -30 / -40 °C при условии применения специального низкотемпературного комплекта.

* Только для моделей с индексами 18 / 24

** Только для моделей с индексами 36 / 48 / 60

ОБЩИЕ ТРЕБОВАНИЯ К УСТАНОВКЕ

Требования по установке внутреннего блока

- Устанавливайте внутренний блок вдали от нагревательных приборов, источников пара или горючих газов.
- Выберите место, где ничего не будет препятствовать входящему и исходящему потокам воздуха из внутреннего блока.
- Убедитесь, что конденсат от внутреннего блока будет отводиться полностью и беспрепятственно. Также убедитесь в надёжности и герметичности всех соединений отвода конденсата. Проверьте что все трубы надёжно теплоизолированы.
- Трубопровод отвода конденсата должен быть проложен с наклоном, обеспечивающим удаление конденсата самотеком (при условии, если не используются специализированные дренажные помпы, иначе следуйте рекомендациям в инструкции к дренажной помпе).
- Убедитесь, что блок полностью выровнен. Неправильная установка может привести к обратному сливу дренажа по дренажной трубе в блок или утечке конденсата.
- Если блок наклонён против направления потоков конденсата (сторона дренажной трубы

поднята), датчик может работать со сбоями и может появиться утечка конденсата.

- При установке блока, если дюбели были встроены заранее, убедитесь, что они не ослабли из-за усадки бетона.
- Убедитесь, что применяемые крепежные шпильки выдержат вес внутреннего блока.
- Не устанавливайте внутренний блок над входом в помещение.
- Определите и запомните место прохождения скрытой проводки, чтобы не повредить её при монтаже.
- Минимальная длина трубопровода хладагента составляет 3 или 4 метра (в зависимости от модели кондиционера). Это ограничение необходимо для снижения вибрации и шума.
- При изменении длины трубопровода свыше номинальной (стандартной), скорректируйте количество хладагента в холодильном контуре в соответствии с рекомендациями.
- При установке внутреннего блока убедитесь, что соблюдаются требования по минимальным расстояниям до препятствий (см. рисунок).

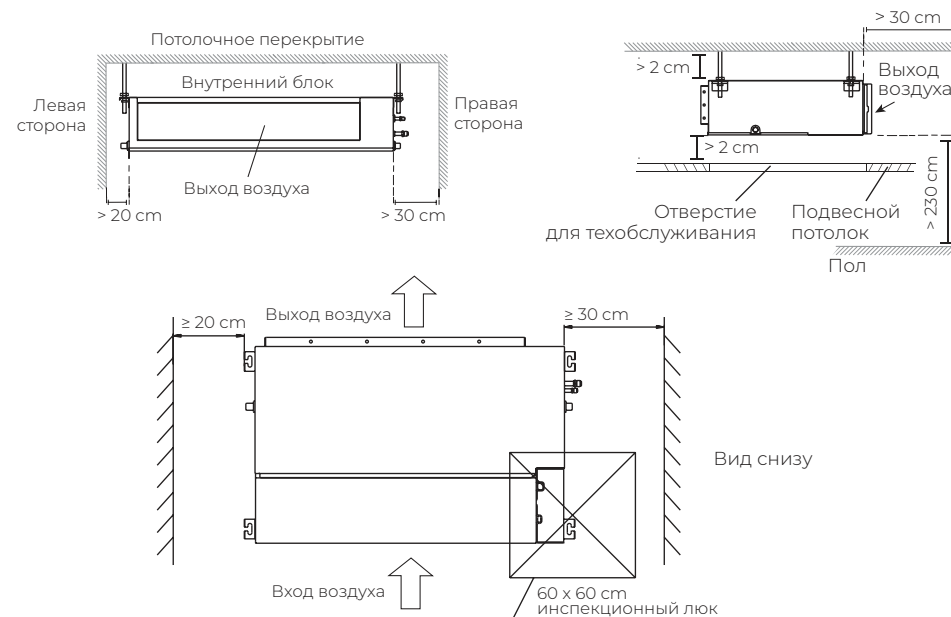

⚠ ВНИМАНИЕ!

Штатный противопылевой фильтр внутреннего блока имеет систему быстрого снятия влево или вправо. При необходимости предусмотрите дополнительное пространство для снятия противопылевых фильтров. При невозможности обеспечить дополнительное расстояние для бокового снятия фильтра, снятие фильтра возможно вверх или вниз — для этого необходимо временно демонтировать верхнюю или нижнюю направляющую фильтра (открутить 4 крепежных элемента).

Рекомендации по подключению воздуховодов

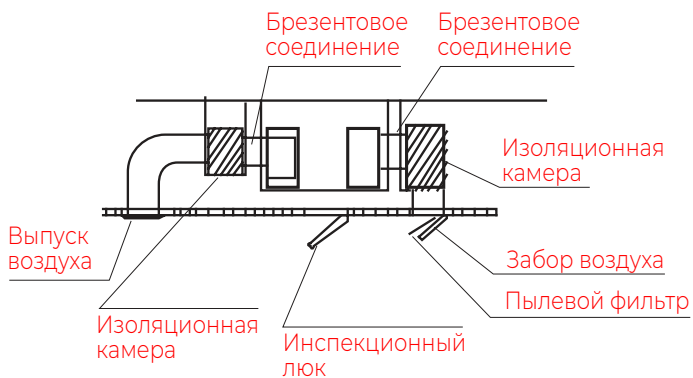

Запрещается устанавливать внутренние блоки сплит-систем в следующих местах

- В местах, в которых присутствуют минеральные или пищевые масла (или их пары), например, на кухнях или в технических помещениях.
- В условиях присутствия вызывающих коррозию газов, например, сернистых.
- В условиях сильных колебаний напряжения в сети (на промышленных предприятиях).
- В автомобильном транспорте или на водном транспорте.
- В местах, где присутствуют сильные электромагнитные поля.
- В местах, где имеются горючие газы или материалы.
- В местах, где имеются пары кислот и щелочей, а также в других особых условиях.
- В местах, где в окружающем воздухе присутствует большое количество взвешенных механических частиц.

Модели с индексами 18/24/36/48/60k

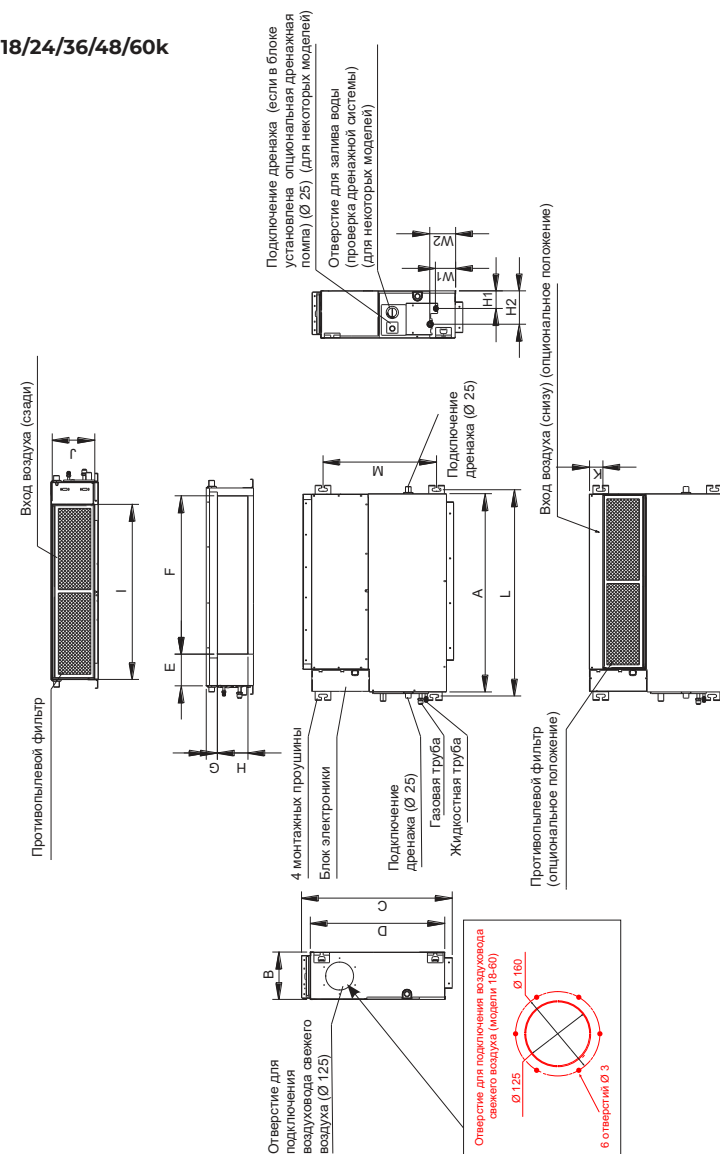

Модель	A	B	C	D	E	F	G	H	I	J	K	L	M	H1	H2	W1	W2
18	880	210	674	600	140	706	50	136	782	190	50	920	508	78	148	88	112
24-36	1110	249	774	700	140	926	50	175	1001	228	50	1140	598	80	150	130	155
48-60	1200	300	874	800	123	1044	50	227	1101	280	50	1240	697	80	150	185	210

Установочные данные для наружных блоков (мм)

Для моделей с индексом 18

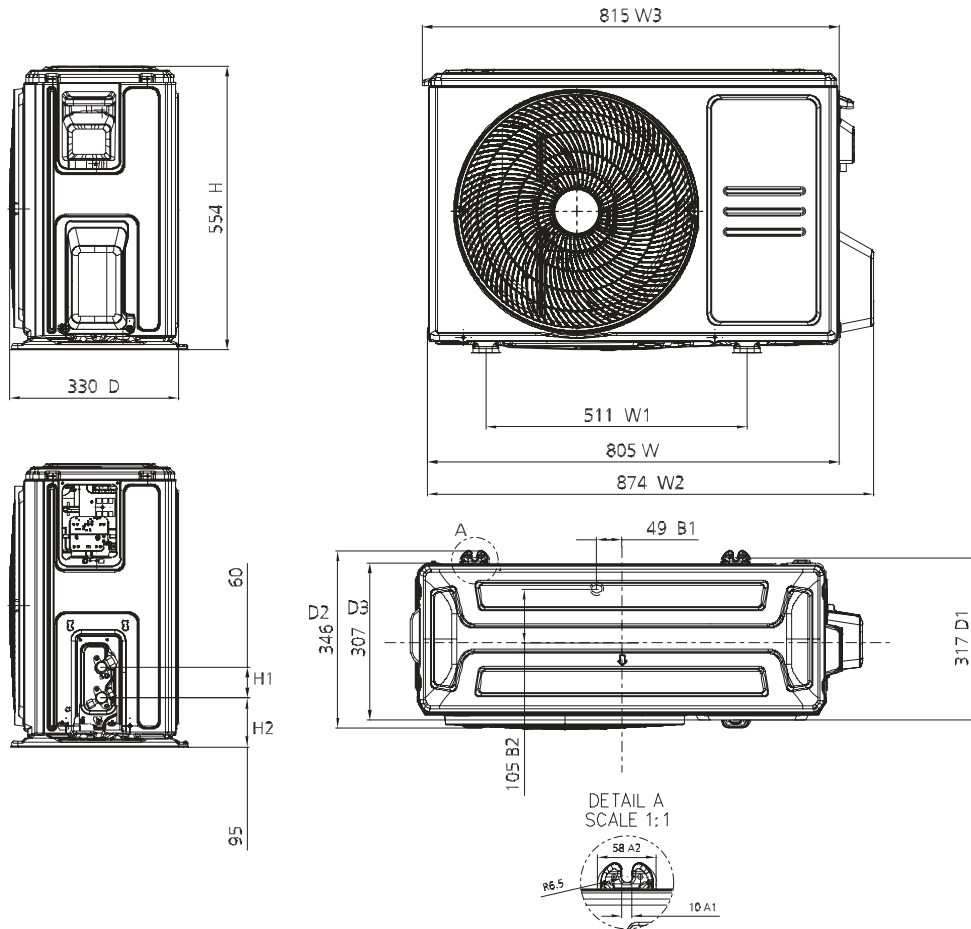

Для моделей с индексом 24

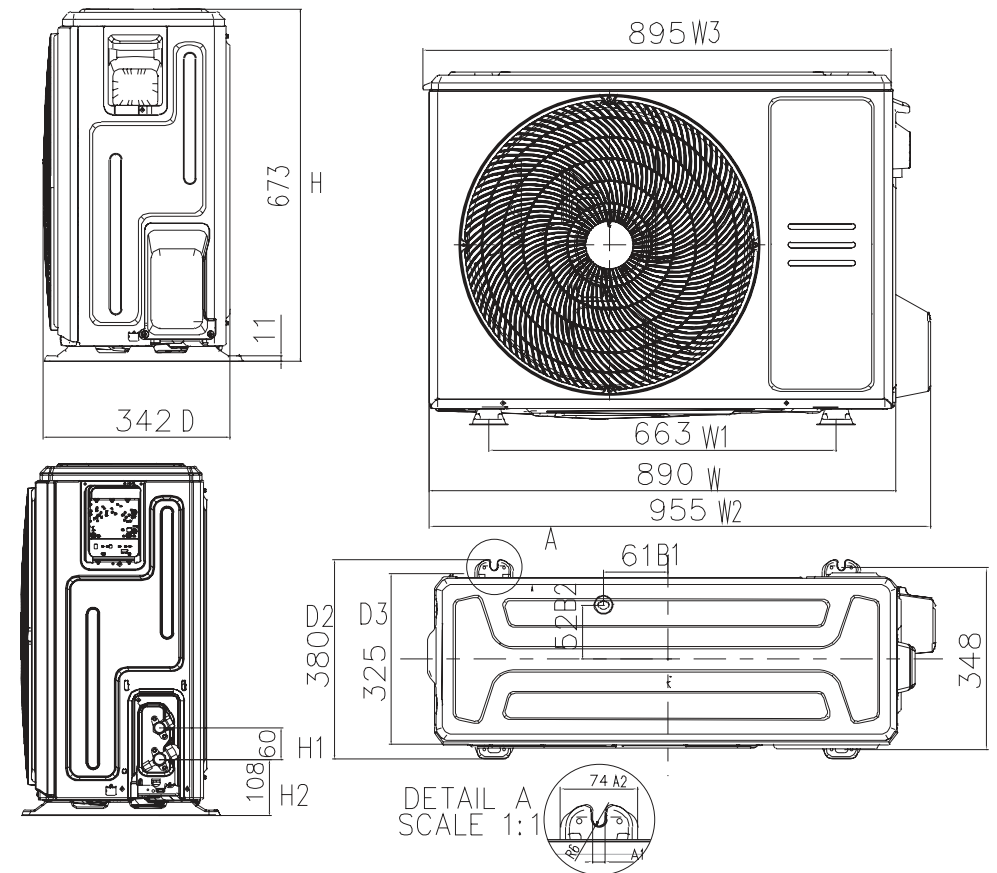

Для моделей с индексом 36

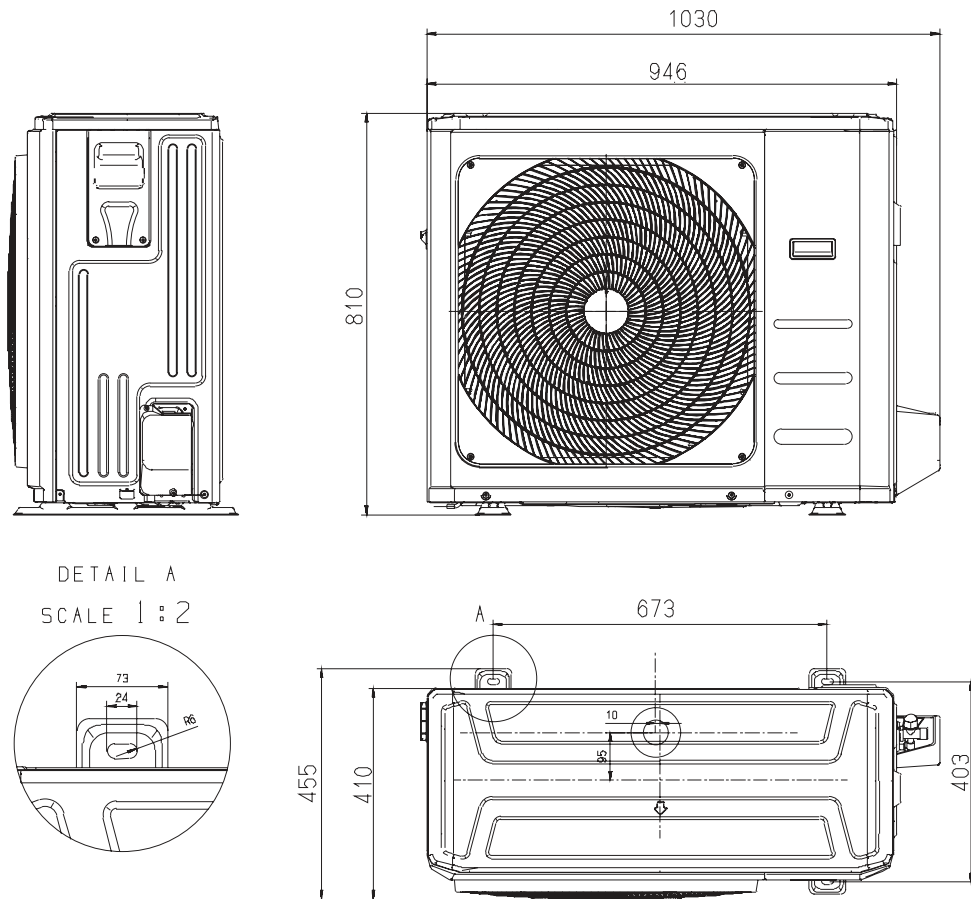

Для моделей с индексами 48/60

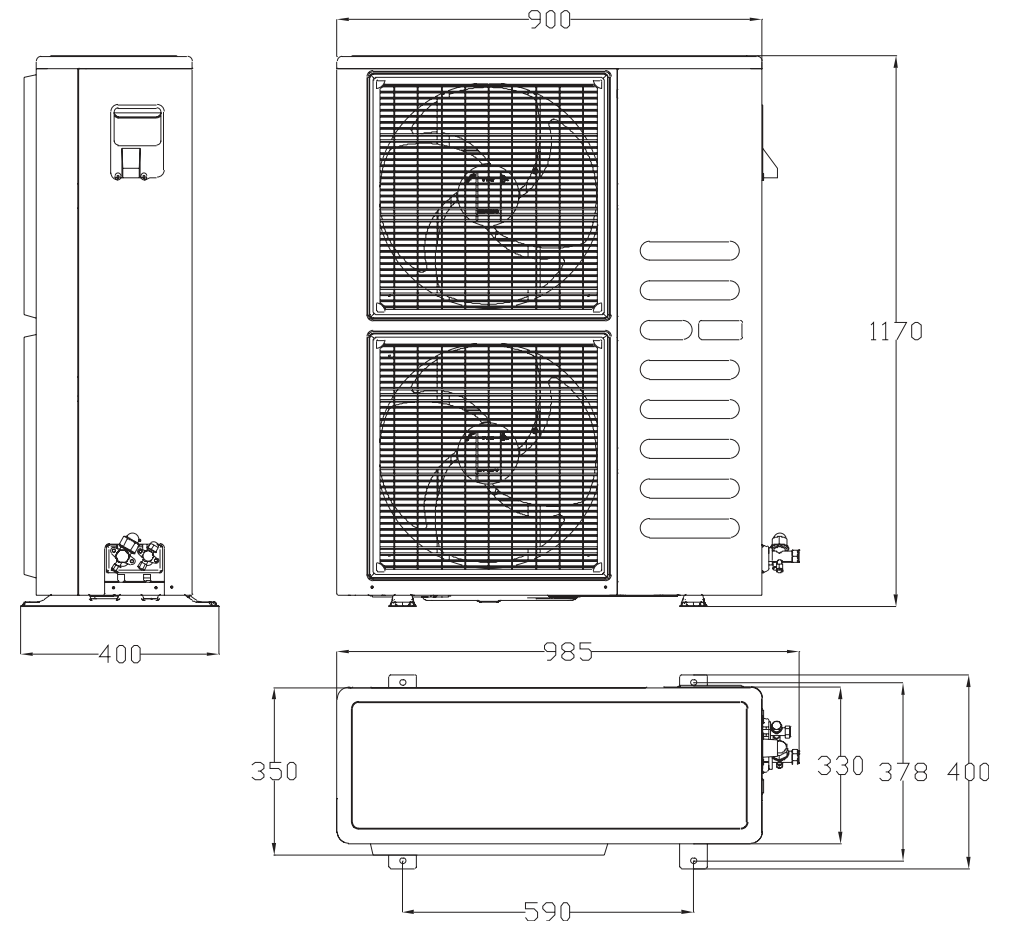

Графики расход-напор

При выборе воздуховодов руководствуйтесь следующими графиками расход-напор:

- (H) Высокая скорость
- (M) Средняя скорость
- (L) Низкая скорость

Модель 18

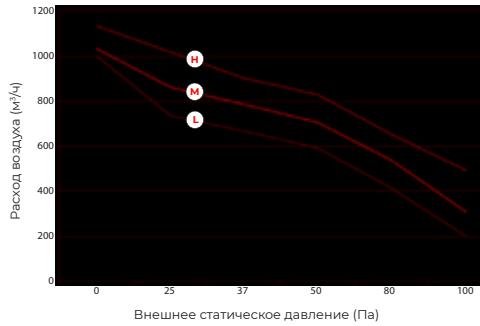

Модель 24

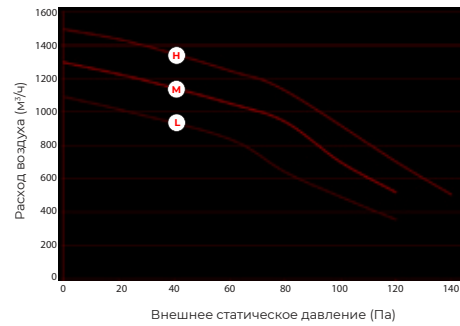

Модель 36

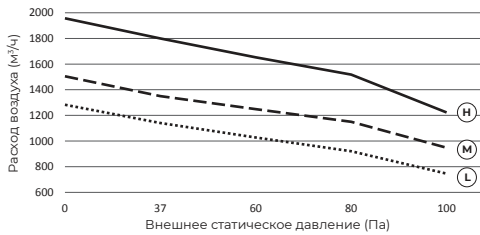

Модель 48

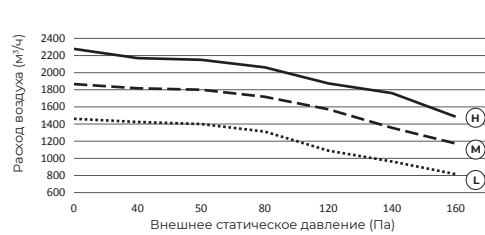

Модель 60

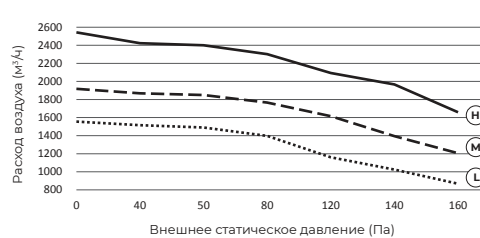

Рекомендации по организации системы отвода дренажа от внутренних блоков

Подключение дренажного шланга ко внутреннему блоку

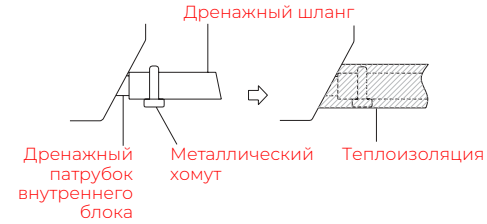

Установка блока без встроенной дренажной помпы

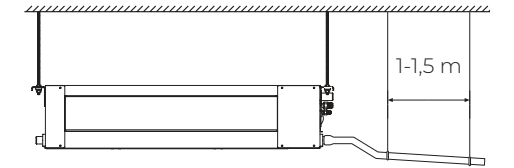

Прокладка дренажного шланга

Основная магистраль дренажного трубопровода в обязательном порядке должна быть проложена с уклоном не менее 1:100 (1 см высоты на 100 см длины).

При прокладке дренажного трубопровода, не допускайте образования

- Подъемов и петель на основной длине трубопровода.
- Не опускайте конец дренажного трубопровода в воду.
- Выход дренажного трубопровода должен находиться как минимум в 5 см от уровня земли (для предотвращения его загрязнения и блокировки).

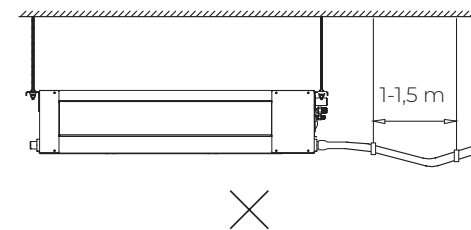
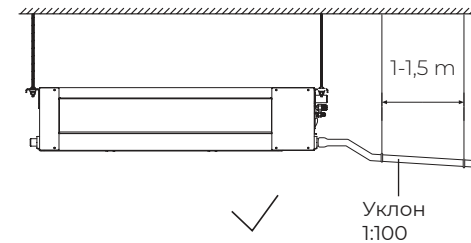

При подключении нескольких внутренних блоков к одной системе удаления дренажа, воспользуйтесь следующими рекомендациями.

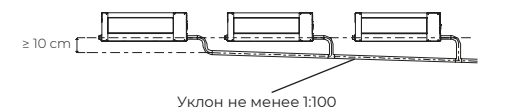

Требования по установке наружных блоков сплит-систем

- Если над наружным блоком установлен навес, защищающий от солнца или дождя, убедитесь, что он не препятствует теплообмену конденсатора наружного блока.
- Наружный блок должен быть установлен выше уровня снежного покрова региона установки минимум на 15 см.
- Не помещайте животных или растения под входящим или исходящим воздушным потоком от наружного блока.
- Выбирайте место установки наружного блока, учитывая его вес, а также чтобы шум и вибрация были минимальными.
- Выбирайте место установки так, чтобы тёплый воздух от кондиционера и шум его работы не мешали окружающим.
- Устанавливайте наружный блок вдали от нагревательных приборов, источников тепла, пара или горючих газов.
- Убедитесь, что после установки наружный блок будет находиться строго в вертикальном положении. Не допускается перекос наружного блока при его работе.
- Если наружный блок устанавливается на крышу, убедитесь, что перепад высоты между внутренним и наружным блоком не превышает максимально допустимого значения (зависит от модели кондиционера).
- Убедитесь, что длина трассы между внутренним и наружным блоком не превышает максимально допустимого значения (зависит от модели кондиционера).
- Убедитесь, что структура перекрытий/фасада и креплений выдержит вес оборудования.
- Если наружный блок устанавливается на крышу или стену/фасад здания в труднодоступном месте, это может затруднить последующее сервисное обслуживание.
- При установке наружного блока убедитесь, что соблюдаются требования по минимальным расстояниям до препятствий (см. рисунок):

Минимальное расстояние до препятствий

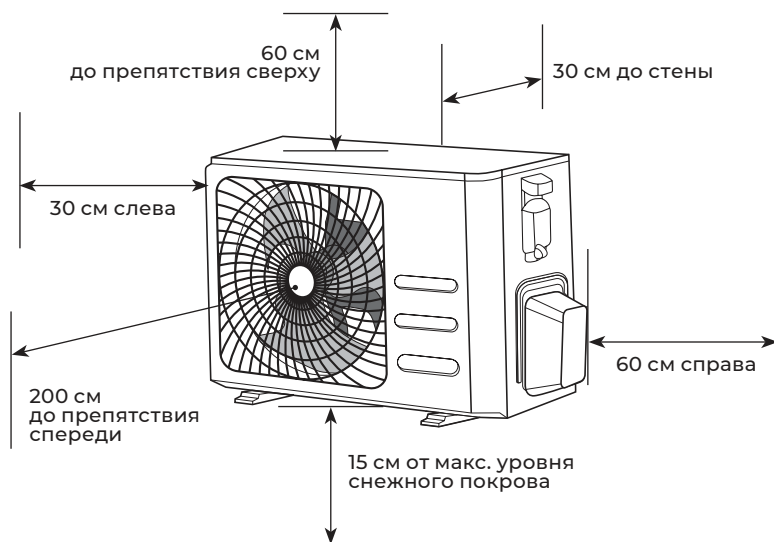

Установка нескольких наружных блоков

При установке нескольких наружных блоков в одном месте (рядами), соблюдайте следующие соотношения размеров L, H и A.

	L	A
L ≤ H	L ≤ 1/2H	25 см
	1/2H < L ≤ H	30 см
L > H	Установка невозможна	

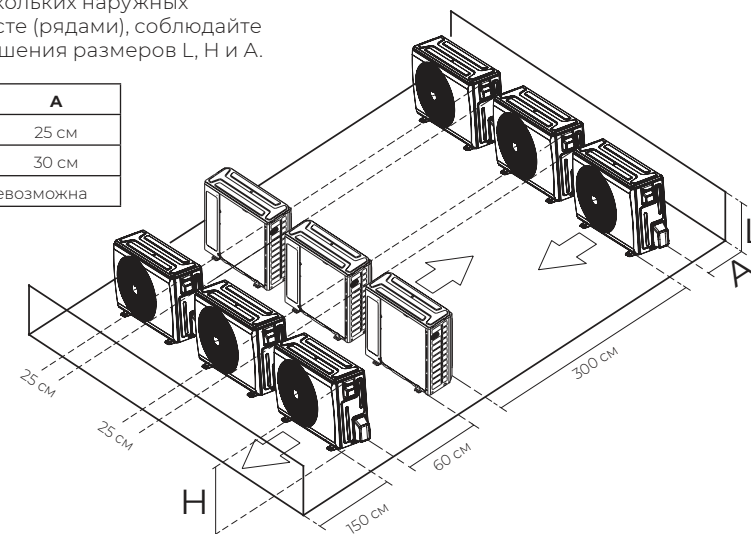

- В случае, если в месте установки возможны сильные порывы ветра (например, на побережье), убедитесь, что вентилятор вращается без затруднений, и блок расположен вдоль стены, или используйте заграждение от ветра (см. рисунок).
- По возможности устанавливайте наружный блок с подветренной стороны.

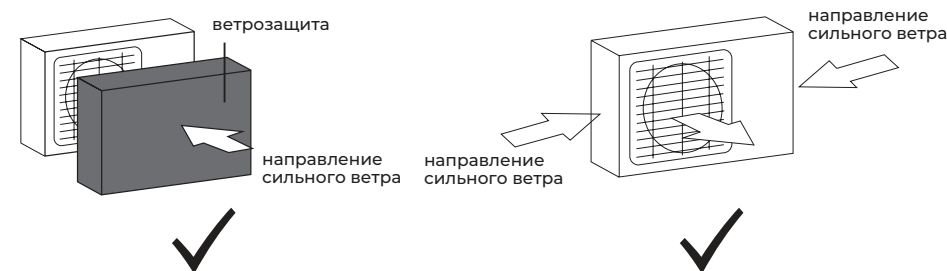

- Если наружный блок оснащён функцией теплового насоса, установите патрубок отвода конденсата наружного блока. По этому патрубку будет отводиться конденсат, образующийся при работе наружного блока в режиме нагрева.

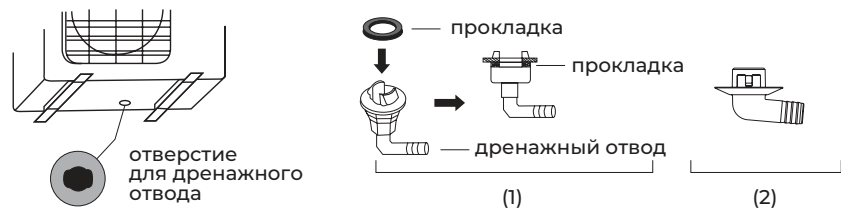

Примечание: изображение конструкции дренажного патрубка приведено для справки. Конструкция дренажного патрубка вашего кондиционера может отличаться (например, может отсутствовать резиновая прокладка).

Запрещается устанавливать наружные блоки сплит-систем в следующих местах

- В местах, в которых присутствуют минеральные масла (или их пары), например, смазочные.
- В условиях морского климата с большим содержанием солей в воздухе (в зависимости от модели и вида антикоррозийной обработки наружного блока).
- В условиях присутствия вызывающих коррозию газов, например, сернистых.
- В условиях сильных колебаний напряжения в сети (на промышленных предприятиях).
- В автомобильном транспорте или на водном транспорте.
- В местах, где присутствуют сильные электромагнитные поля.
- В местах, где имеются горючие газы или материалы.
- В местах, где имеются пары кислот и щелочей, а также в других особых условиях.
- В местах, где в окружающем воздухе присутствует большое количество взвешенных механических частиц.
- В помещениях.

Установочные данные для наружных блоков

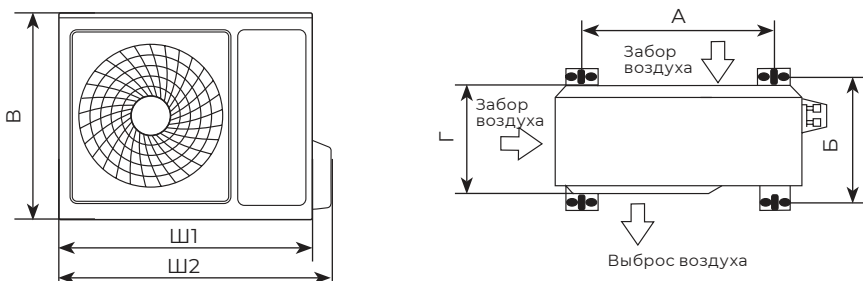

Размер Ш — без учета длины вентиля или крышки (см. картинку)

Модель	Размеры наружного блока Ш1(Ш2)×В×Г (мм)	Размер А (мм)	Размер Б (мм)
ES-E 18HCX	805(874)×554×330	511	317
ES-E 24HCX	890(955)×673×342	663	348
ES-E 36HX	946(1030)×810×410	673	403
ES-E 48HX	900(985)×1170×350	590	378
ES-E 60HX	900(985)×1170×350	590	378

Примечание: приведенные установочные размеры являются справочными и могут быть изменены без предварительного уведомления. Габаритные размеры вашего наружного блока приведены в разделе «Технические характеристики» данной инструкции.

Установка маслоподъемных петель

Установите маслоподъемную петлю (петли), если наружный блок находится выше/ниже внутреннего блока, и перепад высоты между внутренним и наружным блоком составляет:

- Более 6 м для моделей с индексом <36 - через каждые 6 м;
- Более 10 м для моделей с индексом ≥36 - через каждые 10 м.

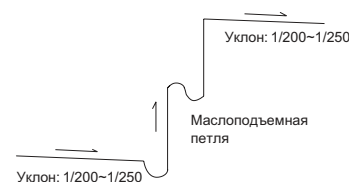
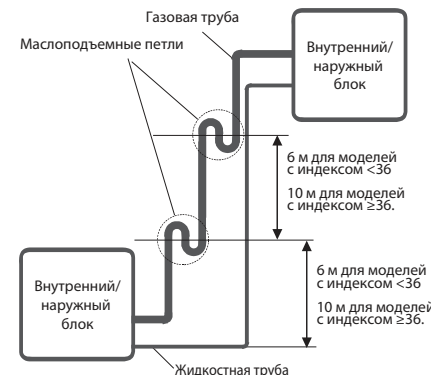

Примечание: данные схемы приведены только для ознакомления.

При установке маслоподъемных петель, соблюдайте следующие требования

- Маслоподъемная петля должна иметь минимально возможные размеры для сокращения объема собираемого масла.
- Горизонтальные участки труб хладагента должны быть проложены с уклоном в сторону движения хладагента, чтобы улучшить процесс возврата масла в компрессор. Уклон должен быть не менее 1/200 или 1/250.
- Маслоподъемные петли необходимо выполнять только на газовой трубе хладагента.

Таблица расчета длины трубопровода (эквивалентной) с учетом маслоподъемных петель и изгибов

Для расчета эквивалентной длины трубопровода (с учетом эквивалента длины для изгибов и маслоподъемных петель) воспользуйтесь следующей таблицей:

Диаметр трубы (жидкость/газ), мм	Изгиб - L _и , м	Маслоподъемная петля - L _м , м
6,35	0,10	0,70
9,53	0,18	1,30
12,70	0,20	1,50
15,88	0,25	2,00
19,05	0,35	2,40
22,23	0,40	3,00

Эквивалентная общая длина трубы L_э =

фактическая длина трубы L_ф + кол-во изгибов (n_и) × экв. длину изгиба (L_и) + кол-во маслоподъемных петель (n_м) × экв. длину маслоподъемной петли (L_м)

Пример:

Блок с индексом 36
 Фактическая длина трубы L_ф = 20 м
 Диаметр труб – 9,53 / 15,88
 Кол-во изгибов n_и – 5 шт
 Кол-во маслоподъемных петель n_м – 1 шт

Расчетная эквивалентная общая длина трубы

L_э = L_ф + n_и × L_и + n_м × L_м = 20 + 5 × 0,25 + 1 × 2 = 23,25 м

Подключение электропитания и осуществление межблочных соединений

При подключении электропитания и межблочных соединений соблюдайте следующие требования

- Оборудование должно иметь выделенную линию электропитания и отдельный автомат токовой защиты.
- Все контакты должны быть закреплены надёжно, резьбовые соединения должны быть затянуты. Протяните все резьбовые соединения, так как они могли ослабнуть от вибрации при транспортировке. Удалите все посторонние предметы и крепления, использовавшиеся при транспортировке.
- Электропитание соответствует спецификации данного оборудования.
- Мощность линии электропитания соответствует максимальной потребляемой мощности кондиционера.
- Убедитесь, что при пуске оборудования не происходит изменения параметров электросети более чем на 10 % от номинального рабочего напряжения, указанного в спецификации оборудования.
- Убедитесь, что сечение кабеля соответствует спецификации оборудования.
- В сырых и влажных помещениях всегда используйте УЗО.
- Убедитесь, что исключена возможность возникновения проблем с электропитанием, т.к. они могут повлечь частые срабатывания реле, что приведёт к выходу из строя контактов, а также к неправильному функционированию защиты от перегрузки.
- Предусмотрите возможность одновременного отключения от источника питания всех питающих проводов.
- Подключение электропитания и осуществление межблочных соединений должны выполняться квалифицированным персоналом.

Схемы межблочных соединений

Параметр/Индекс модели	18	24	36, 48, 60
Сторона подключения электропитания	Внутренний блок	Наружный блок	Наружный блок
Силовой кабель	3×2,5	3×4,0	5×1,5
Межблочный кабель	6×2,5 + 2×0,5	6×1,5 + 2×0,5	6×1,5

Модели с индексом 18

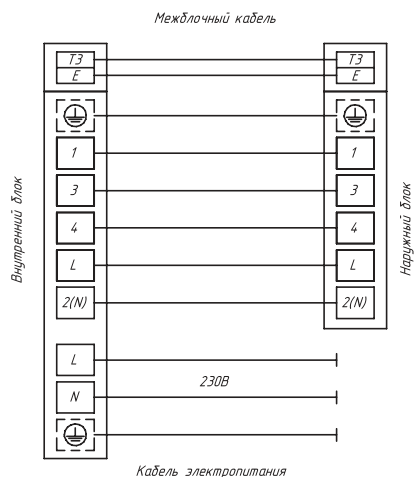

Модели с индексом 24

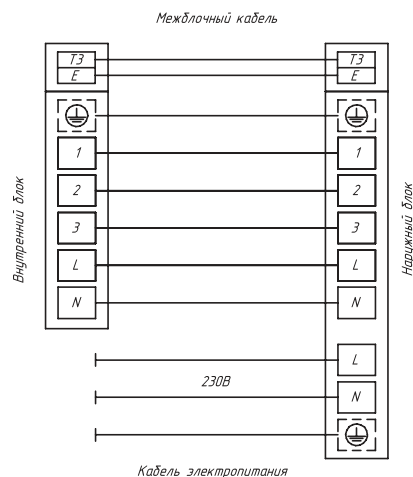

Модели с индексами 36/48/60

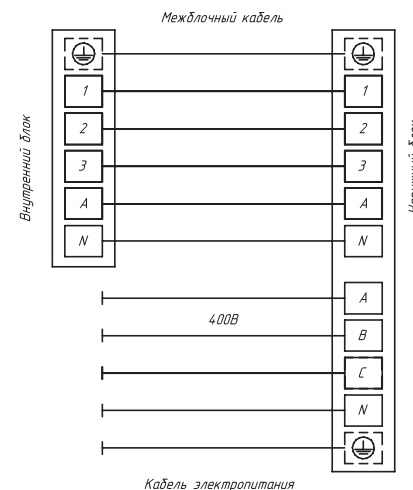

⚠ ВНИМАНИЕ!

Параметры рекомендуемых к применению межблочных и силовых кабелей вы можете посмотреть в разделе «Технические характеристики». Если на внутреннем и наружном блоке присутствуют отдельные кабели с собственными разъёмами, соедините их.



Примечание: данные схемы приведены только для справки. Если схема подключений на вашем блоке отличается, для осуществления подключения воспользуйтесь схемой электроподключений, приведенной на вашем кондиционере.

УПРАВЛЕНИЕ ПРИБОРОМ

Панель управления и индикации внутреннего блока*

1. Кнопка аварийного управления
2. Индикатор питания
3. Индикатор таймера
4. Индикатор режима оттаивания PRE-DEF (в моделях с режимами охлаждения и нагрева)
5. Индикатор аварийного состояния
6. Приемник ИК-сигнала управления
7. Дисплей

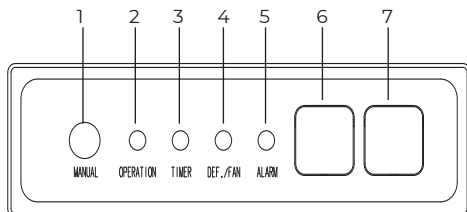

Дисплей проводного пульта ДУ

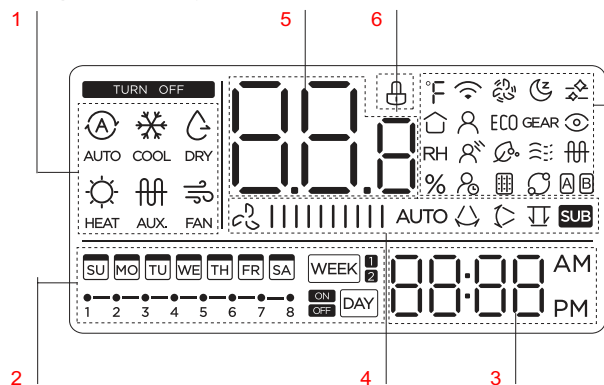

- | | |
|---|--|
| 1. Индикатор режима работы. Отображает текущий режим (Авто / Охлаждение / Сушение / Нагрев / Внешний нагрев / Вентиляция) | 11. Индикатор режима «iFeel» («Follow Me») |
| 2. Индикатор таймера событий (недельного таймера) | 12. Индикатор режима «Breeze Away»** |
| 3. Индикатор значения времени | 13. Индикатор активного таймера на выключение |
| 4. Индикатор скорости вентилятора. LOW – низкая скорость, MED – средняя скорость, HIGH – высокая скорость, AUTO – автоматический режим выбора скорости, /\ – работа вертикальных жалюзи, > – работа горизонтальных жалюзи, SUB – резерв (не используется) | 14. Индикатор режима Turbo |
| 5. Индикатор значения температуры | 15. Индикатор функции ECO** |
| 6. Индикатор блокировки клавиш пульта | 16. Индикатор функции Purify** |
| 7. Индикатор единиц температуры (C / F) | 17. Индикатор напоминания о необходимости замены фильтра |
| 8. Индикатор текущей (комнатной температуры)* | 18. Индикатор функции комфортного сна |
| 9. Индикатор текущей относительной влажности** | 19. Индикатор функции GEAR** |
| 10. Индикатор активного режима беспроводного управления Wi-Fi | 20. Индикатор функции Breezeless** |
| | 21. Индикатор режима ротации** |
| | 22. Индикатор функции Active clean** |
| | 23. Индикатор функции Intelligent Eye** |
| | 24. Индикатор функции внешнего нагревателя** |
| | 25. Резерв (не используется) |

* Индикатор текущей комнатной температуры отображается при работе функции «iFEEL» («Follow me»)

** Не активна в данной серии

РАБОТА С ПУЛЬТОМ

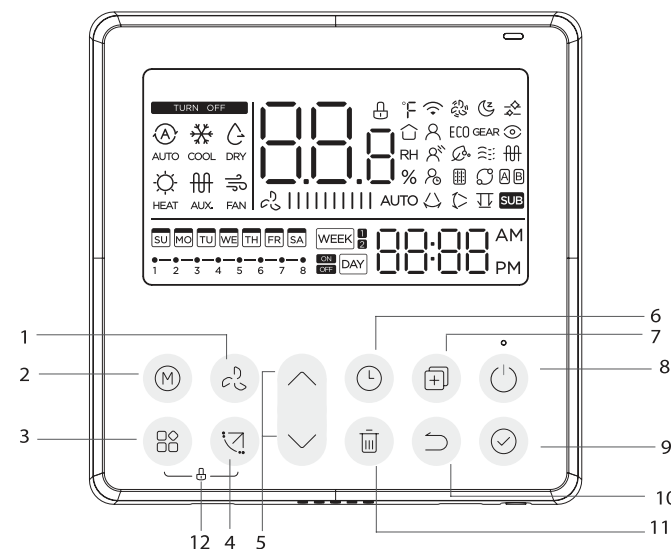

1. Кнопка FAN SPEED (Скорость вентилятора)

Изменение скорости вращения вентилятора

2. Кнопка MODE (Режим)

Изменение режима работы кондиционера

3. Кнопка FUNC. (Функции)

Работа с функциями кондиционера

4. Кнопка SWING* (регулирование положения жалюзи)

Регулирование обдува, в том числе индивидуального

5. Кнопка ADJUST («ВВЕРХ – ВНИЗ»)

Изменение температурной уставки, значений параметров при программировании функций

6. Кнопка TIMER (Таймер)

Настройка таймера | Таймер вкл./выкл.

7. Кнопка COPY (Копирование)

Копирование таймеров событий в новые расписания

8. Кнопка POWER (Вкл/Выкл)

Включение и выключение кондиционера

9. Кнопка CONFIRM (Подтверждение действия)

Используется в некоторых сценариях (например, настройка таймера) для подтверждения выбранного действия

10. Кнопка BACK (Возврат)

Используется в некоторых сценариях (например, настройка таймера) для возврата к предыдущему действию или для отмены действия

11. Кнопка DAY OFF / DELAY (Выходной день)

(настройка таймера праздничных дней / удаление таймера)

12. Кнопка CHILD LOCK (Блокировка кнопок пульта ДУ)

Блокировка клавиш от случайных нажатий

* Не активна в данной серии

I. Подготовка к работе

- 1) Настройка внутренних часов пульта ДУ.
- 1.1 Нажмите и удерживайте клавишу TIMER (6) в течение 3 секунд. Индикатор времени на пульте ДУ начнёт мигать.
- 1.2 С помощью клавиш ВВЕРХ и ВНИЗ (5) настройте текущий день недели (начиная с воскресенья).
Индикатор выбранного дня недели начнёт мигать.



- 1.3 Для подтверждения дня недели ещё раз нажмите клавишу TIMER (6) или нажмите клавишу CONFIRM (9), или не нажимайте ничего в течение 10 секунд.
- 1.4 С помощью клавиш ВВЕРХ и ВНИЗ (5) настройте текущее время (например, понедельник, 11:20 утра).



- 1.5 Для подтверждения введённых данных и окончания установки нажмите клавишу CONFIRM (9) или не нажимайте ничего в течение 10 секунд.
- 1.6 Для смены формата отображения часов с 12 ч на 24 ч и обратно, одновременно нажмите и удерживайте в течение 2 секунд клавиши TIMER (5) и DAY OFF / DELAY (11).

II. Работа

- 1) Для включения кондиционера нажмите клавишу ON/OFF (8).
- 2) Выбор режима работы.
- 2.1 Нажмите кнопку MODE (2) для изменения режима работы кондиционера. Изменение режима происходит в следующем порядке: AUTO -> COOL -> DRY -> HEAT -> FAN (АВТО -> ОХЛАЖДЕНИЕ -> ОСУШЕНИЕ -> НАГРЕВ -> ВЕНТИЛЯЦИЯ).

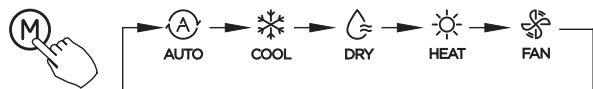

- 2.2 Функция дежурного обогрева (для некоторых моделей) +8 °C для активации функции предварительно переведите кондиционер в режим нагрева с помощью клавиши MODE (2), далее с помощью клавиш ВВЕРХ и ВНИЗ (5) задайте температурную уставку равную одному из значений: +10 °C / +16 °C / +17 °C / +20 °C. Активируйте функцию дежурного обогрева быстрым двойным нажатием (в течение 1 сек) клавиши ВНИЗ (5). Деактивировать функцию можно нажатием любой из перечисленных клавиш: ON/OFF (8), MODE (2), ВВЕРХ и ВНИЗ (5), FAN SPEED (1), TIMER (6), SWING (4).

Примечание. Для некоторых моделей внутренних блоков функция дежурного обогрева может быть недоступна или активироваться только с ИК-пульта управления, команда с проводного пульта в этом случае обработана не будет.

- 3) Установка температуры в помещении.
- 3.1 Используйте клавиши ВВЕРХ и ВНИЗ (5) для изменения температурной уставки. Диапазон допустимых температур: от +17 °C до +30 °C.
- 3.2 Для изменения единиц отображения температуры с C на F и обратно одновременно нажмите и удерживайте в течение 3 секунд клавиши ВВЕРХ и ВНИЗ (5).
- 4) Скорость вентилятора.
- 4.1 Для изменения скорости вращения вентилятора внутреннего блока нажмите на клавишу FAN SPEED (1). Скорости будут меняться в следующей последовательности: АВТО -> Низкая скорость -> Средняя скорость -> Высокая скорость.

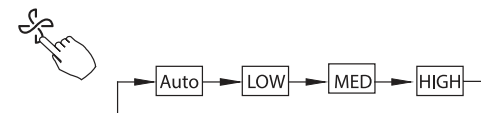

- 5) Звуковой сигнал нажатия клавиш.
- 5.1 Звуковое сопровождение нажатий клавиш можно отключить и снова включить одновременным нажатием и удержанием в течение 3 секунд клавиш MODE (2) и FAN SPEED (1).



- 6) Блокировка клавиш.
- 6.1 Для блокировки и разблокировки клавиш пульта ДУ одновременно нажмите и удерживайте в течение 3 секунд клавиши FUNCTION (3) и SWING (4).

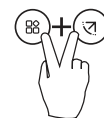

При активации блокировки на дисплее появится соответствующий индикатор.

- 7) Регулирование жалюзи для моделей внутренних блоков, оснащённых горизонтальными и вертикальными жалюзи*.
- 7.1 Для включения и выключения автоматического покачивания горизонтальных жалюзи нажмите клавишу SWING (4). При активации функции на дисплее появится соответствующий индикатор.

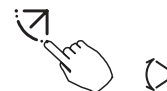

* Не активна в данной серии

7.2 Для включения и выключения автоматического покачивания вертикальных жалюзи нажмите и удерживайте в течение 2 секунд клавишу SWING (4). При активации функции на дисплее появится соответствующий индикатор .

8) Регулирование жалюзи для моделей внутренних блоков, оснащённых только горизонтальными жалюзи.*

8.1 Для включения и выключения автоматического покачивания горизонтальных жалюзи нажмите и удерживайте в течение 2 секунд клавишу SWING (4). При активации функции появится соответствующий индикатор на дисплее.



8.2 Быстрое однократное нажатие активирует режим ступенчатого изменения положения горизонтальных жалюзи, на дисплее при этом будет мигать соответствующий индикатор. Далее с помощью клавиш ВВЕРХ и ВНИЗ (5) установите горизонтальные жалюзи в требуемое положение. Каждое нажатие изменяет положение горизонтальных жалюзи примерно на 6 градусов.

9) Регулирование жалюзи кассетных внутренних блоков, оснащённых 4 жалюзи.*

9.1 Для включения и выключения автоматического покачивания горизонтальных жалюзи нажмите и удерживайте в течение 2 секунд клавишу SWING (4). При активации функции появится соответствующий индикатор на дисплее.



9.2 Быстрое однократное нажатие активирует режим индивидуального управления горизонтальными жалюзи, на дисплее при этом будет мигать соответствующий индикатор и цифра «-0...-4». Для выбора жалюзи, положение которой необходимо изменить, воспользуйтесь клавишами ВВЕРХ и ВНИЗ (5). При этом индикатор «-0» на дисплее пульта ДУ означает, что будет изменено положение всех жалюзи одновременно, а индикаторы «-1...-4» означают, что будет изменено положение только одной из четырёх горизонтальных жалюзи. После выбора жалюзи, положение которой необходимо изменить, быстро однократно нажмите на клавишу SWING (4). Каждое нажатие изменяет положение жалюзи примерно на 6 градусов.

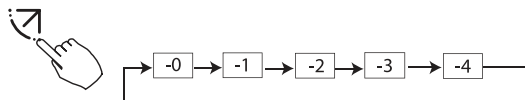

III. Функции кондиционеров

1) Общее управление функциями.

1.1 Для выбора требуемой функции воспользуйтесь клавишей FUNCTION (3). После каждого нажатия на дисплее появляется мигающий индикатор выбранной функции.

* Не активна в данной серии



(*) В случае если подключённый внутренний блок не оснащён выбранной функцией, соответствующий индикатор не будет загораться.

1.2 Когда на дисплее мигает индикатор выбранной функции, нажмите клавишу CONFIRM (9) для активации выбранной функции.



2) Функция TURBO.

2.1 В режимах Охлаждение / Нагрев нажмите клавишу FUNCTION (3) для выбора функции TURBO.

На дисплее появится соответствующий мигающий индикатор .

2.2 Для активации функции нажмите клавишу CONFIRM (9).



3) Функция дополнительного нагревателя* доступна, если внутренний блок кондиционера оснащён дополнительным электрическим PTC нагревателем.

3.1 В режиме Нагрев нажмите клавишу FUNCTION (3) для выбора функции дополнительного нагревателя.

На дисплее появится соответствующий мигающий индикатор .

3.2 Для активации функции нажмите клавишу CONFIRM (9).



4) Функция «iFEEL» («FOLLOW ME») – отслеживание комнатной температуры по встроенному термодатчику в проводном пульте управления.

4.1 Нажмите клавишу FUNCTION (3) для выбора функции «iFEEL» («FOLLOW ME»). На дисплее появится соответствующий мигающий индикатор .

4.2 Для активации функции нажмите клавишу CONFIRM (9).



* Не активна в данной серии

4.3 При отображении на дисплее индикатора функции «iFEEL» («FOLLOW ME») температура в помещении замеряется датчиком температуры, встроенным в пульт проводного управления.

После деактивации функции температура в помещении замеряется датчиком, встроенным во внутренний блок кондиционера.

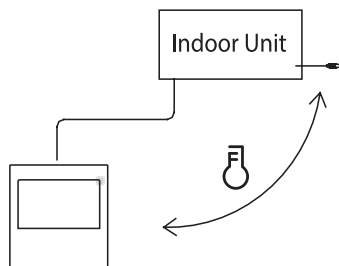

5) Напоминание о необходимости очистки/замены фильтра.

5.1 Некоторые внутренние блоки передают проводному пульту информацию о суммарном времени эксплуатации установленного противопылевого фильтра. По истечении межсервисного интервала, на дисплее отобразится соответствующий индикатор .

5.2 Чтобы убрать индикатор напоминания о необходимости очистки/замены фильтра, нажимайте клавишу FUNCTION (3) до тех пор, пока не начнёт мигать индикатор напоминания о необходимости очистки/замены фильтра.

5.3 Для активации функции нажмите клавишу CONFIRM (9).



6) Функция контроля влажности*.

Для внутренних блоков, оснащённых датчиком относительной влажности доступна функция контроля влажности.

6.1 В режиме Осушение нажимайте клавишу FUNCTION (3) до тех пор, пока не начнёт мигать индикатор контроля влажности **RH**.

6.2 Для перехода к настройкам функции нажмите клавишу CONFIRM (9).



6.3 Далее с помощью клавиш ВВЕРХ и ВНИЗ (5) установите требуемое значение относительной влажности в процентах. Доступные значения: OFF -> 35%...85% с шагом 5%.

6.4 Для активации функции не нажимайте клавиш в течение 5 секунд.

6.5 После активации функции контроля влажности дисплей пульта отображает значение относительной влажности, а не температуры. При необходимости изменения температурной уставки, используйте клавиши ВВЕРХ или ВНИЗ (5), на дисплее при этом в течение 5 секунд будет отображаться значение температурной уставки,

* Не активна в данной серии

после чего индикатор вновь сменится на отображение значения относительной влажности.

6.6 Функция контроля влажности работает только в режиме Осушения. При смене основного режима данная функция деактивируется.

7) Функция Rotation and BackUp позволяет управлять двумя внутренними блоками в требуемом порядке (требуется подключение к двум внутренним блокам кондиционера)*.

8) Функция ограничения энергопотребления GEAR*.

Данная функция позволяет ограничить энергопотребление кондиционера.

8.1 В режиме Охлаждение нажимайте клавишу FUNCTION (3) до тех пор, пока не начнет мигать индикатор функции ограничения энергопотребления **GEAR**.

8.2 Для перехода к настройкам функции нажмите клавишу CONFIRM (9).



8.3 Далее с помощью клавиш ВВЕРХ и ВНИЗ (5) в течение 5 секунд установите требуемое значение ограничения энергопотребления в процентах. Доступные значения: 50% -> 75% -> OFF.

8.4 По истечении 5 секунд, функция будет активирована, а на дисплее будет отображаться значение установленной температуры.

8.5 Изменение режима работы, выключение кондиционера, активация функций ECO, Turbo и Самоочистка отключают функцию GEAR.

9) Настройка однодневного таймера включения и выключения.

9.1 Нажимайте клавишу TIMER (6) для выбора настройка однодневного таймера включения или выключения.

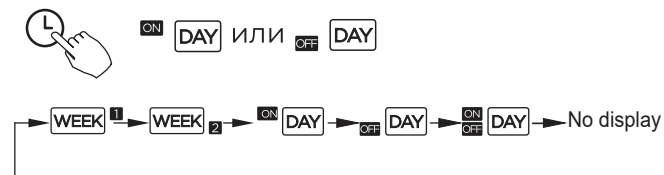

9.2 Нажмите клавишу CONFIRM (9).



9.3 С помощью клавиш ВВЕРХ и ВНИЗ (5) установите требуемое время включения или выключения кондиционера (например, отключение в 18:00).



* Не активна в данной серии

9.4 Для активации нажмите клавишу CONFIRM (9).



9.5 Для одновременной настройки времени включения и выключения, после подтверждения настройки первого таймера (на включение/выключение), выберите иконку другого таймера с помощью клавиш ВВЕРХ и ВНИЗ (5). Повторите шаги 9.3-9.4 для настройки дополнительного таймера.

10) Настройка недельного таймера включения/выключения.

В пульте предусмотрены два режима WEEK 1 и WEEK 2 с разными максимальными количествами таймеров событий.

Режим WEEK 1 предназначен для простой настройки включения/выключения кондиционера в назначенное время и в назначенный день недели, и не позволяет настроить дополнительные параметры (режим работы, скорость вентилятора, температуру и т.д.). Кондиционер будет работать в предварительно настроенном режиме.

Режим WEEK 2 предназначен для более полной настройки работы кондиционера, и позволяет настроить не только время включения/выключения кондиционера, но и дополнительные параметры (режим работы, скорость вентилятора, температуру и т.д.) для каждого события в отдельности.

10.1 Нажимайте клавишу TIMER (6) для выбора настройки недельного таймера 1 или недельного таймера 2.

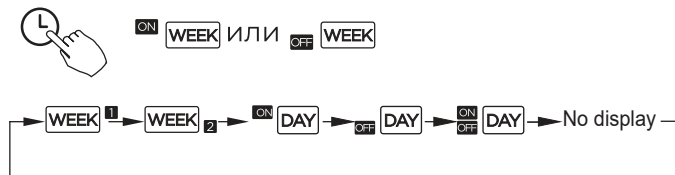

10.2 Нажмите клавишу CONFIRM (9).



10.3 С помощью клавиш ВВЕРХ и ВНИЗ (5) выберите требуемый день недели, для которого будет настраиваться таймер, и нажмите кнопку CONFIRM (9).



10.4 Для настройки таймеров событий, используйте клавиши ВВЕРХ и ВНИЗ (5) и затем нажмите клавишу CONFIRM (9).

Таймеры событий – настройки времени включения и выключения, режима работы, уставки температуры, скорости вентилятора для каждого из дней недели. Максимальное количество таймеров событий для одного дня в режиме WEEK 1 – 4 штуки; WEEK 2 – 8 штук.

Режим, уставка и скорость вентилятора в разных таймерах событий могут быть разными.

Например – таймер события №1 для вторника (в 09:30 включить кондиционер в режиме охлаждения с температурной уставкой +24 °C и скоростью вентилятора АВТО).

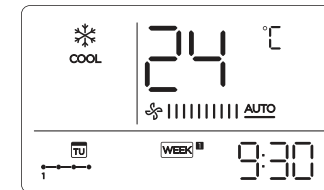

10.5 Для настройки времени начала события используйте клавиши ВВЕРХ и ВНИЗ (5) и затем нажмите клавишу подтверждения CONFIRM (9).

Например, включить кондиционер во вторник, 09:00 утра:



10.6 Далее для настройки времени окончания события аналогично используйте клавиши ВВЕРХ и ВНИЗ (5) и затем нажмите клавишу подтверждения CONFIRM (9).

Например, выключить кондиционер во вторник в 12:00 дня:



10.7 Выберите требуемую уставку температуры и затем нажмите клавишу подтверждения CONFIRM (9) (только для таймера WEEK 2):

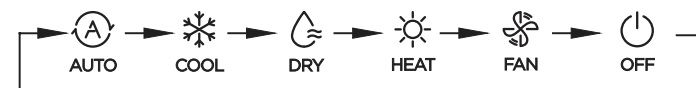
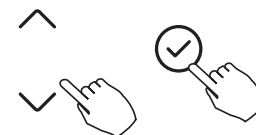

10.8 Выберите требуемую скорость вентилятора и затем нажмите клавишу подтверждения CONFIRM (9) (только для таймера WEEK 2):

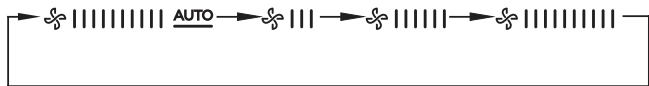

10.9 В случае необходимости настройте аналогичным образом другие таймеры событий с помощью шагов 9.4-9.8.

10.10 В случае необходимости настройте аналогичным образом таймеры событий для других дней с помощью шагов 9.3-9.9.

Примечание. Для возврата к предыдущему шагу настройки недельного таймера нажмите клавишу НАЗАД (10).



Если в процессе настройки недельного таймера не будет осуществляться никаких действий в течение 30 секунд, настройки недельного таймера будут сброшены и восстановлены текущие параметры.

11) Запуск недельного таймера.

11.1 Для запуска недельного таймера нажимайте клавишу TIMER (6) до появления нужного индикатора WEEK 1 или WEEK 2, и он запустится автоматически.

11.2 Для разовой отмены запуска по таймеру нажмите на кнопку ON/OFF (8). Кондиционер остановит работу, но включится вновь по следующему таймеру событий.

Например, предположим, что заданы интервалы работы с 08:00 утра до 12:00 дня и затем с 14:00 до 17:00. Нажатие клавиши ON/OFF (8) в 10:00 остановит работу кондиционера, но в 14:00 он включится вновь в соответствии с заданным расписанием.

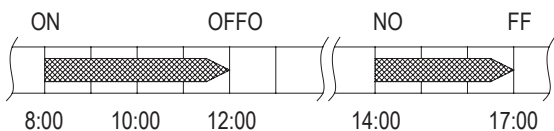

11.3 Для полного выключения таймера во время работы кондиционера нажмите и удерживайте в течение 2 секунд клавишу ON/OFF (8) или нажимайте кнопку TIMER (6) до исчезновения индикаторов таймера на дисплее.

12) Настройка таймера праздничных дней/ удаление таймера событий.

12.1 Для выбора праздничного дня, в процессе настройки недельного таймера, выполните шаги 9.4.1 и 11.2. Далее с помощью клавиш ВВЕРХ и ВНИЗ (5) выберите день недели, который требуется назначить праздничным, и нажмите кнопку DAY OFF / DELAY (11).



Например, праздничные день назначен на среду:

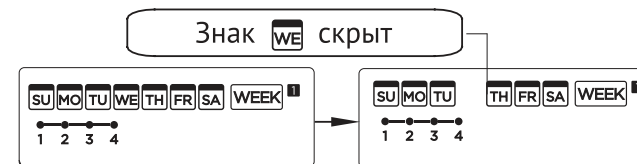

Повтор этого действия позволит аналогичным образом назначить и другие дни недели праздничными.

13) Удаление таймеров событий.

13.1 Для удаления таймеров событий дня, в процессе настройки недельного таймера нажмите клавишу подтверждения CONFIRM (9).



13.2 С помощью клавиш ВВЕРХ и ВНИЗ (5) выберите день недели, для которого требуется удалить таймеры событий, и нажмите клавишу подтверждения CONFIRM (9).



13.3 Выберите один из таймеров событий выбранного дня, требующий удаления, с помощью клавиш ВВЕРХ и ВНИЗ (5). На дисплее будут показаны настройки времени включения/выключения, режима работы, температурной уставки и скорости вентилятора выбранного таймера события, которые можно удалить. Удалите требуемые параметры таймера события с помощью клавиши DAY OFF / DELAY (11).



Например, удаление таймера события 1 для субботы:

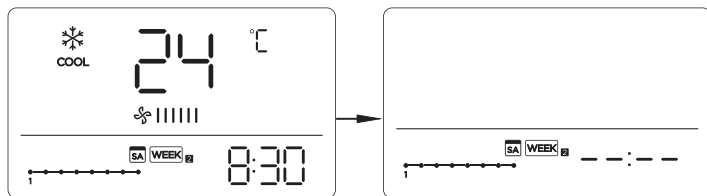

14) Копирование таймеров событий.

14.1 Кнопка копирования COPY (7) позволяет скопировать таймеры событий с одного дня недели на другой. При этом копируется всё расписание событий исходного дня. Использование функции копирования таймеров событий позволяет значительно упростить настройку таймеров событий. Для копирования таймеров событий из одного дня недели в другой, в процессе настройки недельного таймера, выполните настройку хотя бы одного таймера события. Затем, нажмите кнопку подтверждения CONFIRM (9).



14.2 С помощью клавиш ВВЕРХ и ВНИЗ (5) выберите день недели, таймеры событий которого требуется скопировать, и нажмите клавишу копирования COPY (7). При этом на дисплее появится мигающий индикатор «СУ».

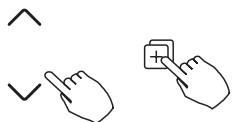

14.3 С помощью клавиш ВВЕРХ и ВНИЗ (5) выберите день недели, для которого требуется скопировать таймеры событий, и нажмите кнопку копирования COPY (7).

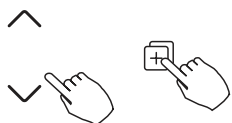

Например, копирование таймеров событий с понедельника на среду:

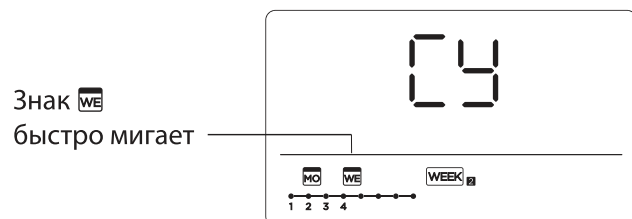

14.4 Для копирования прочих таймеров событий с/на другие дни недели повторите шаги 13.1-13.3.

По окончании копирования нажмите клавишу подтверждения CONFIRM (9) и затем нажмите клавишу возврата BACK (10). При этом произойдет возврат к настройке недельного таймера).

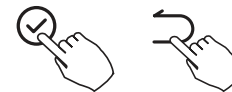

IV. Возможные ошибки при работе пульта ДУ

№	Значение кода ошибки	Код ошибки
1	Нет связи пульт-кондиционер	EH63

Меры предосторожности при пользовании проводным пультом ДУ.

- Не пытайтесь самостоятельно устанавливать, перемещать или демонтировать проводной пульт ДУ, в противном случае возможно поражение электрическим током или возникновение пожара.
- Обратитесь к квалифицированному специалисту.
- Не распыляйте на пульт легковоспламеняющиеся жидкости, в противном случае возможно возникновение пожара.

Не используйте пульт, если на него попала жидкость, в противном случае, возможно поражение электрическим током



ВНИМАНИЕ!

- Пульт работает только в низковольтных цепях, подключение к нему переменного напряжения однофазной или трехфазной сети приведет к выходу его из строя.
- Кабель соединяющий пульт с блоком – четырехжильный, допустимое сечение каждой жилы от 0.75 до 1.25 мм², длина кабеля не более 20 метров. Расстояние от кабеля до силовых проводов или кабелей должно составлять не менее 30-50 см. Используйте только экранированный кабель, с обязательным заземлением на металлическую часть корпуса внутреннего блока.

Подключение проводного пульта ДУ

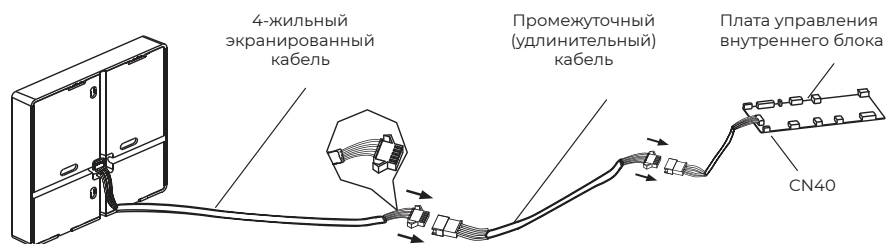

Установите батарейку в зажим на плате пульта управления.

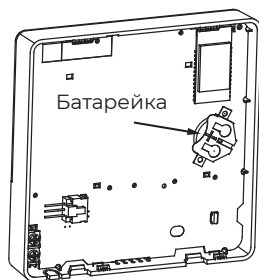

ВНИМАНИЕ!

Убедитесь, что полюса батареи соответствуют полюсам на плате (+ / -).

Установленная батарейка гарантирует, что пульт управления запомнит показания времени при отсутствии питания, и будет корректно работать при восстановлении подачи питания.

Если при восстановлении питания отображается неправильное время, это означает, что батарейку необходимо заменить.

Тип батареи: CR2032. Напряжение: 3 В.

VI. Дополнительные настройки кондиционера (только для некоторых блоков)

1. Ручная настройка статического давления

- 1.1 Когда кондиционер выключен, нажмите и удерживайте кнопку COPY (7) в течение 3 секунд, на дисплее отобразится P:00 (в случае, если пульт подключен к одному внутреннему блоку). Если пульт подключен к нескольким внутренним блокам, с помощью кнопок ВВЕРХ и ВНИЗ (5) выберите блок для настройки (P:00...P:01...и т.д.).
- 1.2 Нажмите кнопку CONFIRM (9) для входа в режим настройки Tn(T1~T4) и ошибок (CF).
- 1.3 При нажатии кнопки BACK (10) или отсутствия нажатий кнопок в течение 15 секунд, произойдет выход из режима настройки и ошибок.
- 1.4 С помощью кнопок ВВЕРХ и ВНИЗ (5) выберите пункт SP, и нажмите кнопку CONFIRM (9) для входа в режим настройки статического давления.
- 1.5 С помощью кнопок ВВЕРХ и ВНИЗ (5) выберите необходимую настройку статического давления SP1...SP4 (см. графики расход-напор для соответствующего внутреннего блока).
- 1.6 Нажмите кнопку CONFIRM (9) для подтверждения выбора статического давления.
- 1.7 Нажмите кнопку BACK (10) или не нажимайте кнопки в течение 15 секунд для выхода из режима настройки и ошибок.

2. Автоматическая настройка статического давления

Автоматическая настройка статического давления – это самостоятельная настройка статического давления, при которой внутренний блок подстраивает статическое давление таким образом, чтобы обеспечить номинальный расход воздуха через воздуховодную сеть.

Подготовка к использованию автоматической настройки статического давления:

- Убедитесь, что настройка будет осуществляться при полностью сухом теплообменнике. Если на теплообменнике есть конденсат, просушите внутренний блок, включив в его режим вентиляции не менее, чем на 2 часа;
- Убедитесь, что электрические подключения внутреннего и наружного блока завершены;
- Убедитесь, что на внутреннем блоке установлен комплектный противопылевой фильтр, внутренний блок подключен к воздуховодной сети, и ее настройка полностью завершена (воздуховоды и воздухораспределительные решетки смонтированы, выполнена настройка положения воздухораспределительных решеток);
- Если в воздуховодной сети более одного входа или выхода воздуха, убедитесь, что на каждом выходе выполнена настройка воздухораспределительных решеток в соответствии с расчетным воздушным потоком;
- Убедитесь, что выбранная модель кондиционера подходит для фактических параметров воздуховодной сети.

Выполнение автоматической настройки статического давления

- 2.1 Повторите шаги 1.1-1.3 из раздела «Ручная настройка статического давления».
- 2.2 С помощью кнопок ВВЕРХ и ВНИЗ (5) выберите пункт AF, и нажмите кнопку CONFIRM (9) для входа в режим автоматической настройки статического давления.
- 2.3 В течение 3-6 минут кондиционер будет проводить автоматическую настройку статического давления. По окончании настройки, кондиционер автоматически выйдет из режима автоматической настройки статического давления.
- 2.4 Если автоматическая настройка не прекращается после 7 минут, нажмите кнопку BACK (10), POWER (8) или CONFIRM (9) для выхода из режима настройки. Повторите шаги 2.1-2.4. Если настройка не завершается, проверьте выполнение требований из раздела «Подготовка к использованию автоматической настройки статического давления».



ВНИМАНИЕ!

Не меняйте настройку воздухораспределительных решеток во время проведения автоматической настройки статического давления.

3. Настройка компенсации в режиме «FOLLOW ME» («iFEEL»)

Настройка компенсации в режиме «FOLLOW ME» («iFEEL») предназначена для изменения считываемой кондиционером температуры при работе соответствующей функции. Это может быть необходимо, если пульт размещен на поверхности с иной (не совпадающей с комнатной) температурой – например, если это внешняя стена помещения, или отделка поверхности выполнена из природного камня.

- 3.1 Повторите шаги 1.1-1.3 из раздела «Ручная настройка статического давления».
- 3.2 С помощью кнопок ВВЕРХ и ВНИЗ (5) выберите пункт tF, и нажмите кнопку CONFIRM (9) для входа в режим настройки компенсации.
- 3.3 С помощью кнопок ВВЕРХ и ВНИЗ (5) выберите необходимую компенсацию в следующем диапазоне: -5...+5 °C.
- 3.4 Нажмите кнопку CONFIRM (9) для подтверждения выбора компенсации.

4. Настройка доступных режимов работы

- 4.1 Повторите шаги 1.1-1.3 из раздела «Ручная настройка статического давления».
- 4.2 С помощью кнопок ВВЕРХ и ВНИЗ (5) выберите пункт tuPE, и нажмите кнопку CONFIRM (9) для входа в режим настройки доступных режимов работы.
- 4.3 С помощью кнопок ВВЕРХ и ВНИЗ (5) выберите доступные режимы из следующего списка:
 CH – Режимы АВТО, Охлаждение, Сушение, Нагрев, Вентиляция;
 CC – Режимы Охлаждение, Сушение, Вентиляция;
 HH – Режимы Нагрев, Вентиляция;
 NA – Режимы Охлаждение, Сушение, Нагрев, Вентиляция.
- 4.4 Нажмите кнопку CONFIRM (9) для подтверждения выбора доступных режимов работы.

5. Настройка доступного диапазона температурных уставок

- 5.1 Повторите шаги 1.1-1.3 из раздела «Ручная настройка статического давления».
- 5.2 С помощью кнопок ВВЕРХ и ВНИЗ (5) выберите пункт tHi (для настройки верхней границы доступных температурных уставок) или tLo (для настройки нижней границы доступных температурных уставок), и нажмите кнопку CONFIRM (9) для входа в режим настройки диапазона уставок.
- 5.3 С помощью кнопок ВВЕРХ и ВНИЗ (5) выберите верхнюю или нижнюю границу диапазона уставок:
 Верхняя граница – от 25 до 30 °C;
 Нижняя граница – от 17 до 24 °C.
- 5.4 Нажмите кнопку CONFIRM (9) для подтверждения выбора диапазона.

6. Настройка работы ИК-приемника сигналов проводного пульта управления

- 6.1 Повторите шаги 1.1-1.3 из раздела «Ручная настройка статического давления».
- 6.2 С помощью кнопок ВВЕРХ и ВНИЗ (5) выберите пункт rEC, и нажмите кнопку CONFIRM (9) для входа в режим настройки работы ИК-приемника.
- 6.3 С помощью кнопок ВВЕРХ и ВНИЗ (5) выберите необходимую настройку:
 ON – проводной пульт управления принимает ИК-сигналы от беспроводных пультов управления;
 OFF – проводной пульт управления НЕ принимает ИК-сигналы от беспроводных пультов управления.
- 6.4 Нажмите кнопку CONFIRM (9) для подтверждения выбора.

7. Возврат к заводским настройкам

- 7.1 Повторите шаги 1.1-1.3 из раздела «Ручная настройка статического давления».
- 7.2 С помощью кнопок ВВЕРХ и ВНИЗ (5) выберите пункт INIt, и нажмите кнопку CONFIRM (9) для входа в режим возврата к заводским настройкам.
- 7.3 С помощью кнопок ВВЕРХ и ВНИЗ (5) выберите необходимую настройку:
 ON – возврат к заводским настройкам проводного пульта управления.
- 7.4 Нажмите кнопку CONFIRM (9) для подтверждения выбора.
 После возврата к заводским настройкам, параметр «Ротация» установлен на 10 часов, верхний и нижний диапазоны доступных уставок не назначены, компенсация в режиме «FOLLOW ME» («iFEEL») не назначена, выбор режимов работы назначен на пункт «CH», прием ИК-сигналов проводным пультом включен.

ПОДКЛЮЧЕНИЕ К УМНОМУ ДОМУ И ГОЛОСОВОМУ ПОМОЩНИКУ

Данное оборудование поддерживает управление с помощью умного дома и голосового помощника. С подробной инструкцией можно ознакомиться по QR-коду:



Встроенные функции кондиционеров

Функция теплого пуска (защита от обдува холодным воздухом)

Кондиционеры данной серии оснащены функцией теплого пуска, которая предотвращает запуск вентилятора внутреннего блока на средней или высокой скорости до момента прогрева теплообменника внутреннего блока. Если вы выбрали высокую или среднюю скорость, вентилятор будет вращаться с низкой скоростью до момента прогрева теплообменника.

Функция температурной компенсации (защита от простуды)

Кондиционеры данной серии оснащены функцией температурной компенсации, которая позволяет учесть температурное расслоение воздуха по высоте помещения и точно поддерживать температуру именно в месте расположения пользователя. Данная функция активна как в режиме нагрева (кондиционер будет нагревать дольше, чтобы достичь желаемой температуры на уровне пользователя), так и в режиме охлаждения (кондиционер будет охлаждать меньше, т.к. температура в месте нахождения пользователя достигается раньше, чем на уровне внутреннего блока).

Примечание: данная функция не работает, пока используется функция iFEEL.

Функция автоматического перезапуска

Кондиционеры данной серии оснащены функцией автоматического перезапуска в случае внезапного отключения электропитания. После возобновления подачи электропитания, кондиционер продолжит работу, сохранив настройки режима, температуры, скорости вращения вентилятора.

Функция самодиагностики

Микроконтроллер кондиционера в постоянном режиме отслеживает возникновение нештатных режимов работы или неисправностей узлов и автоматически останавливает систему, защищая её от поломки. В это время на дисплее внутреннего блока отобразится код ошибки или аварии.

Противопылевой фильтр с повышенной очищающей способностью

Кондиционеры данной серии оснащены воздушным противопылевым фильтром высокой плотности с повышенной очищающей способностью.

Антикоррозийное покрытие

Кондиционеры данной серии имеют специальное покрытие Golden Fin, которое увеличивает эффективность теплообмена, а также продлевает срок службы кондиционера.

Шумоизоляция компрессора

Кондиционеры данной серии (для некоторых моделей) оснащены шумоизоляцией компрессора наружного блока, благодаря чему удалось значительно снизить уровень шума.

Двухстороннее подключение дренажа

Кондиционеры данной серии (только для блоков напольно-потолочного типа) оснащены двухсторонним дренажным поддоном внутреннего блока для упрощения выбора места размещения внутреннего блока и максимального сокращения времени монтажа.

Индикация утечки хладагента

Кондиционеры данной серии оснащены функцией индикации утечки хладагента. При обнаружении недостатка хладагента, работа кондиционера будет заблокирована, а на дисплее будет отображаться код EC (EL 0C).

Защитная накладка на вентили наружного блока

Кондиционеры данной серии оснащены накладкой на вентили наружного блока. Накладка защищает вентили от повреждения во время транспортировки и в процессе эксплуатации.

Круговое воздухораспределение

Кассетные полупромышленные блоки кассетного типа оснащаются декоративными

панелями с круговым воздухораспределением, что позволяет равномерно и быстро охлаждать воздух по всему помещению.

Возможность подключения воздухопроводов свежего воздуха

Полупромышленные сплит-системы кассетного и канального типов позволяют осуществлять подключение воздухопроводов для подачи свежего воздуха. При обеспечении подачи свежего воздуха дополнительно к кондиционеру необходимо устанавливать электрические или водяные калориферы, клапаны, фильтры, наружные решетки, систему автоматики, обеспечивающие необходимый подогрев, фильтрацию подаваемого воздуха и управление системой подачи свежего воздуха, или применять приточные вентиляционные установки со встроенными нагревателями.

Возможность подачи воздуха в соседние помещения

Полупромышленные сплит-системы кассетного типа (полноразмерные, индексы 24-60) могут оснащаться дополнительными воздухопроводами для отвода части охлажденного воздуха. Это может быть полезно, если необходимо обеспечить кондиционирование небольшого помещения рядом с основным помещением, где установлен кассетный кондиционер. На корпусе кассетных блоков присутствуют заводские подготовки, при удалении которых с этой стороны можно подключать воздухопровод.

Проводной пульт ДУ

Полупромышленные сплит-системы могут комплектоваться проводным пультом ДУ в стандартной поставке (только для блоков канального типа), или опционально (только для блоков кассетного и напольно-потолочного типа).

Клеммы удаленного включения/выключения

Некоторые полупромышленные сплит-системы оснащаются клеммами удаленного включения/выключения. С их помощью можно организовать простую систему ди-

станции включения/выключения. Только для блоков канального типа и блоков кассетного типа.

Клеммы вывода сигнала об аварии

Некоторые полупромышленные сплит-системы оснащаются клеммами вывода сигнала об аварии. С их помощью можно организовать систему предупреждения о неисправности оборудования и передавать сигнал о неисправности (с помощью дополнительных устройств), например, на диспетчерский пункт. Только для блоков канального типа и блоков кассетного типа.

Встроенный низкотемпературный комплект

Встроенный низкотемпературный комплект обеспечивает работу кондиционера в режиме охлаждения при температуре наружного воздуха до -25 °C (кроме моделей с индексами 12, 18, 24). При уличной температуре от +15 до +5 °C (в вечернее и ночное время летом, или в межсезонье) сохраняется 100 % холодопроизводительность кондиционера.

Встроенная дренажная помпа

Полупромышленные кондиционеры кассетного типа оснащены встроенной дренажной помпой с максимальной высотой поднятия конденсата до 750 мм (от низа внутреннего блока).

Возможность подключения к системе центрального управления, системе диспетчеризации, системе управления через интернет (опция)

Некоторые полупромышленные сплит-системы можно подключать к системам центрального управления, диспетчеризации или управления через интернет. Для подключения к системам диспетчеризации и управления через интернет в любом случае необходим шлюз-интерпретатор команд, а также, на некоторых сплит-системах, устройство адресации. Для подключения к системе центрального управления, необходим центральный пульт управления, а также может понадобиться устройство адресации.

ТЕХНИЧЕСКИЕ ХАРАКТЕРИСТИКИ

Параметр / Серия	ESPERTO	
	ES-D 18HWCX	ES-D 24HWCX
Модель, внутренний блок		
Модель, наружный блок	ES-E 18HCX	ES-E 24HCX
Электропитание внутреннего блока, В/Гц/Ф	220-240/50/1	220-240/50/1
Электропитание наружного блока, В/Гц/Ф	220-240/50/1	220-240/50/1
Холодопроизводительность, кВт	5,28	7,03
Теплопроизводительность, кВт	5,57	7,62
Номинальный ток* (охлаждение/нагрев), А	8,85 / 8,25	12,64 / 10,66
Номинальная мощность* (охлаждение/нагрев), Вт	1753 / 1633	2503 / 2111
Коэффициент EER / Класс энергоэффективности (охлаждение)	3,01 / B	2,81 / C
Коэффициент COP / Класс энергоэффективности (нагрев)	3,41 / B	3,61 / A
Расход воздуха внутреннего блока, м³/ч	740/830/1020	950/1150/1350
Уровень шума внутреннего блока, дБ(А)	38/41/44	34,5/38/41
Номинальное статическое давление(ESP) (диапазон), Па	25 (0-60)	25 (0-80)
Расход воздуха наружного блока, м³/ч	2500	3650
Уровень шума наружного блока, дБ(А)	58,5	60,0
Тип хладагента	R410A	R410A
Заводская заправка, кг	1,30	1,80
Дозаправка (свыше номинальной длины труб), г/м	15	30
Марка компрессора	GMCC	GMCC
Размеры внутреннего блока (ШхВхГ), мм	880×210×674	1100×249×774
Размеры внутреннего блока в упаковке (ШхВхГ), мм	1070×270×725	1305×305×805
Размеры наружного блока (ШхВхГ), мм	805×554×330	890×673×342
Размеры наружного блока в упаковке (ШхВхГ), мм	915×615×370	995×740×398
Вес нетто / брутто внутреннего блока, кг	23,4 / 28,8	32,6 / 39,0
Вес нетто / брутто наружного блока, кг	37,8 / 40,4	53,9 / 57,0
Максимальная длина труб, м	25	25
Максимальный перепад по высоте между внутренним и наружным блоками, м	15	15
Минимальная длина труб, м	4,0	4,0
Номинальная длина труб, м	5,0	5,0
Диаметр дренажа, мм	25	25
Диаметр жидкостной трубы, мм (дюйм)	6,35 (1/4")	9,53 (3/8")
Диаметр газовой трубы, мм (дюйм)	12,7 (1/2")	15,88 (5/8")
Рабочие температурные границы, охлаждение	-15°C ~ +43°C	-15°C ~ +43°C
Рабочие температурные границы, нагрев	-7°C ~ +24°C	-7°C ~ +24°C
Сторона подключения электропитания	Внутренний блок	Наружный блок
Межблочный кабель, мм ^{2**}	6×2,5 + 2×0,5	6×1,5 + 2×0,5
Силовой кабель, мм ^{2**}	3×2,5	3×4,0
Автомат защиты, А**	20	25
Максимальная потребляемая мощность, кВт	2,90	3,70
Максимальный потребляемый ток, А	15,0	18,0
Пусковой ток, А	38,0	54,9
Класс пылевлагозащиты, внутренний / наружный блок	IPX0 / IPX4	IPX0 / IPX4
Класс электрозащиты, внутренний блок / наружный блок	I / I	I / I

* Номинальная потребляемая мощность и ток приведены для кондиционера в целом (внутренний+наружный блок).

** Приведены рекомендуемые сечения кабелей и автомата защиты. Вы можете самостоятельно подобрать кабель и автомат защиты после консультации с сертифицированным электриком или подобрав кабель и автомат защиты для ваших условий по ПУЭ. Межблочный кабель не входит в комплект поставок сплит-систем, докупается отдельно.

Параметр / Серия	ESPERTO		
	ES-D 36HWCX	ES-D 48HWCX	ES-D 60HWCX
Модель, внутренний блок			
Модель, наружный блок	ES-E 36HX	ES-E 48HX	ES-E 60HX
Электропитание внутреннего блока, В/Гц/Ф	220-240/50/1		
Электропитание наружного блока, В/Гц/Ф	380-415/50/3		
Холодопроизводительность, кВт	10,55	14,07	16,12
Теплопроизводительность, кВт	11,72	16,12	17,58
Номинальный ток* (охлажд./нагрев), А	5,90 / 5,70	9,20 / 8,30	10,68 / 9,19
Номинальная мощность* (охлажд./нагрев), Вт	3505 / 3435	5350 / 4815	6176 / 5476
Коэффициент EER / Класс энергоэффективности (охлажд.)	3,01 / B	2,63 / D	2,61 / D
Коэффициент COP / Класс энергоэффективности (нагрев)	3,41 / B	3,35 / C	3,21 / C
Расход воздуха внутр.блока (Низк./Ср./Выс.), м³/ч	1149/1372/1804	1400/1800/2150	1490/1850/2400
Уровень шума внутр. блока (Низк./Ср./Выс.), дБ(А)	38/40,5/47	42/45/48	44,4/46,9/51,7
Номинальное статическое давление(ESP) (диапазон), Па	37 (0-100)	50 (0-160)	50 (0-160)
Расход воздуха наружного блока, м³/ч	3800	6000	6500
Уровень шума наруж. блока, дБ(А)	63,0	63,0	63,3
Тип хладагента	R410A		
Заводская заправка, кг	2,85	3,30	3,30
Дозаправка (свыше номинальной длины труб), г/м	30	30	30
Марка компрессора	GMCC	PANASONIC	
Размеры внутреннего блока (Ш×В×Г), мм	1100×249×774	1200×300×874	1200×300×874
Размеры внутреннего блока в упаковке (Ш×В×Г), мм	1305×305×805	1405×355×915	1405×355×915
Размеры наружного блока (Ш×В×Г), мм	946×810×410	900×1170×350	900×1170×350
Размеры наружного блока в упаковке (Ш×В×Г), мм	1090×875×500	1032×1307×443	1032×1307×443
Вес нетто / брутто внутреннего блока, кг	34,0 / 39,5	46,1 / 53,3	46,0 / 52,9
Вес нетто / брутто наружного блока, кг	72,7 / 77,1	98,6 / 109,3	99,7 / 111,2
Максимальная длина труб, м	30	50	50
Макс. перепад высоты между внут. и наруж. блоками, м	20	30	30
Минимальная длина труб, м	4	4	4
Номинальная длина труб, м	5	5	5
Диаметр дренажа (наружный), мм	25	25	25
Диаметр жидкостной трубы, мм (дюйм)	9,53 (3/8")	9,53 (3/8")	9,53 (3/8")
Диаметр газовой трубы, мм (дюйм)	19,05 (3/4")	19,05 (3/4")	19,05 (3/4")
Сторона подключения электропитания	Наружный блок		
Межблочный кабель, мм ^{2**}	6×1,5	6×1,5	6×1,5
Силовой кабель, мм ^{2**}	5×1,5	5×1,5	5×1,5
Автомат защиты, А**	10	16	16
Максимальная потребляемая мощность, кВт	4,25	6,30	7,50
Максимальный потребляемый ток, А	7,0	11,0	12,6
Пусковой ток, А	36,0	66,0	67,0
Рабочие температурные границы, охлаждение	-25...+43 °C		
Рабочие температурные границы, нагрев	-7...+24 °C		
Степень защиты, внутренний блок / наружный блок	IPX0 / IPX4		
Класс электрозащиты, внутренний блок / наружный блок	I / I		

* Номинальная потребляемая мощность и ток приведены для кондиционера в целом (внутренний+наружный блок).

** Приведены рекомендуемые сечения кабелей и автомата защиты. Вы можете самостоятельно подобрать кабель и автомат защиты после консультации с сертифицированным электриком или подобрав кабель и автомат защиты для ваших условий по ПУЭ. Межблочный кабель не входит в комплект поставок сплит-систем, докупается отдельно.

ПОИСК И УСТРАНЕНИЕ НЕИСПРАВНОСТЕЙ

При возникновении следующих неисправностей отключите кондиционер, отсоедините его от сети электропитания и обратитесь в сервисный центр:

- Часто мигают индикаторы (5 раз в секунду). Вы отключили кондиционер и через две-три минуты включили его снова, но индикаторы продолжают мигать.

- Часто перегорает плавкий предохранитель или срабатывает автоматический выключатель.
- Внутри кондиционера попала вода или посторонние предметы.
- Другие нарушения в работе кондиционера.

Неисправность	Причина	Способ устранения
Кондиционер не работает	Отсутствует электропитание	Подождите, пока возобновится электропитание
	Вилка не вставлена в розетку	Вставьте вилку в розетку
	Перегорел предохранитель	Замените предохранитель
	В пульте ДУ разрядились элементы питания	Замените элементы питания
Недостаточная холодо- или теплопроизводительность	Кондиционер отключился по таймеру	Отмените настройку таймера
	Задана слишком высокая (в режиме охлаждения) или слишком низкая (в режиме нагрева) температура воздуха в помещении	Правильно задайте температуру
	Воздушный фильтр забит пылью	Очистите воздушный фильтр
	Посторонние предметы загораживают воздухозаборную или воздуховыпускную решетку наружного блока	Удалите посторонние предметы
Кондиционер не охлаждает и не нагревает воздух	Открыты двери или окна	Закройте двери или окна
	Посторонние предметы загораживают воздухозаборную или воздуховыпускную решетку наружного блока	Удалите посторонние предметы
	Активизирована трехминутная задержка включения	Немного подождите
Если устранить неисправность не удалось, обратитесь в сервисный центр, назовите модель изделия и подробно опишите возникшую неисправность		

Невозможно изменить настройку		
Неисправность	Возможная причина	Действия
Невозможно изменить скорость вращения вентилятора	На дисплее отображается надпись «AUTO» (автоматический режим работы)	В автоматическом режиме кондиционер автоматически выбирает скорость вращения вентилятора
	На дисплее отображается надпись «DRY» (осушение)	В режиме осушения кондиционер автоматически выбирает скорость вращения вентилятора. Вручную выбрать скорость вращения вентилятора можно только в режимах охлаждения, вентиляции и нагрева

На дисплее не отображается значение температуры		
Неисправность	Возможная причина	Действия
На дисплее не отображается значение заданной температуры.	На дисплее отображается надпись FAN (режим вентиляции)	В режиме вентиляции задать температуру воздуха нельзя

С дисплея исчезают значки		
Неисправность	Возможная причина	Действия
По истечении заданного времени работы по таймеру дисплей погас	Кондиционер отключился по таймеру	По истечении заданного времени работы по таймеру кондиционер отключается
По истечении заданного времени работы по таймеру с дисплея исчезла надпись TIMER ON	Кондиционер включился по таймеру	По истечении заданного времени по таймеру кондиционер автоматически включается, и на панели управления загорается соответствующий индикатор

ВНИМАНИЕ!

Во избежание поражения электрическим током не меняйте электропроводку и не проводите ремонт кондиционера самостоятельно.

ОСТОРОЖНО!

При обнаружении следующих неисправностей немедленно отключите кондиционер и выньте вилку из розетки.

- Часто перегорает плавкий предохранитель или отключается автоматический выключатель.
- Внутри кондиционера попали посторонние предметы или вода.
- Другие нарушения в работе кондиционера. Перед тем, как обратиться в сервисный центр к специалисту по ремонту, ознакомьтесь со следующими особенностями работы кондиционера.

Индикация состояния внутреннего блока (ошибки отсутствуют)	Светодиоды			
	Operation	Timer	Def./Fan	Alarm
Режим ожидания	Мигает, 0,5 Гц	Выкл	Выкл	Выкл
Система отключена	Выкл	Выкл	Выкл	Выкл
Система включена, работает	Горит	Выкл	Выкл	Выкл
Режим быстрого охлаждения	Мигает, 5 Гц	Горит	Выкл	Выкл
Система находится в режиме оттайки или преднагрева	Горит	Выкл	Горит	Выкл

КОДЫ ОШИБОК

Внутренние блоки с индексами 18-24			
Название ошибки / неисправности	Код ошибки	Светодиоды	
		Timer	Operation
Ошибка чтения EEPROM, внутренний блок	EH 00 / EH 0A	Выкл	Мигает, 1 раз
Неисправность (нет контроля) двигателя вентилятора внутреннего блока	EH 03	Выкл	Мигает, 4 раза
Ошибка датчика температуры внутреннего блока (воздушного, T1)	EH 60	Выкл	Мигает, 6 раз
Ошибка датчика температуры теплообменника внутреннего блока (трубного, T2)	EH 61	Выкл	Мигает, 6 раз
Утечка/недостаток хладагента	EL 0C	Выкл	Мигает, 8 раз
Ошибка по уровню конденсата (переполнение)	EH 0E	Выкл	Мигает, 13 раз
Ошибка датчика температуры теплообменника наружного блока (трубного, T3)	EC 52	Выкл	Мигает, 5 раз
Ошибка связи платы управления и платы дисплея внутреннего блока	EH 0b	Выкл	Мигает, 9 раз
Разомкнута цепь разъема CN23 (On/Off)	CP		

Внутренние блоки с индексами 36-60			
Название ошибки / неисправности	Код ошибки	Светодиоды	
		Timer	Operation
Ошибка чтения EEPROM, внутренний блок	E0	Выкл	Мигает, 1 раз
Ошибка датчика температуры внутреннего блока (воздушного, T1)	E4	Выкл	Мигает, 5 раз
Ошибка датчика температуры теплообменника внутреннего блока (трубного, T2)	E5	Выкл	Мигает, 6 раз
Утечка/недостаток хладагента	EC	Выкл	Мигает, 7 раз
Ошибка по уровню конденсата (переполнение)	EE	Выкл	Мигает, 8 раз
Ошибка датчика температуры теплообменника внутреннего блока (трубного, T2)	F2	Вкл	Мигает, 3 раза
Ошибка связи платы управления и платы дисплея внутреннего блока	FA	Вкл	Мигает, 1 раз
Разомкнута цепь разъема CN23 (On/Off)	CP		

Наружные блоки (модели 36-60)			
Название ошибки / неисправности	Светодиоды		
	LED1	LED2	LED3
Норма (ожидание)	Редко мигает	Редко мигает	Редко мигает
Ошибка по чередованию фаз	Мигает	Выкл	Выкл
Ошибка по отсутствию фазы (A или B)	Мигает	Выкл	Выкл
Ошибка по отсутствию фазы (C)	Выкл	Выкл	Выкл
Защита по низкому давлению	Мигает	Мигает	Выкл
Защита по слишком высокому току	Выкл	Выкл	Мигает
Ошибка связи внутреннего и наружного блока	Мигает	Выкл	Мигает
Ошибка датчика температуры теплообменника наружного блока (трубного, T3)	Выкл	Мигает	Мигает
Ошибка датчика температуры нагнетания наружного блока (нагнетания, T4), или защита по высокому давлению, или защита по высокой температуре нагнетания	Выкл	Мигает	Выкл
Защита по высокой температуре теплообменника наружного блока	Мигает	Мигает	Мигает

Примечание: Мигание – 5 раз в секунду.
Редкое мигание – 1 раз в секунду

Коды ошибок приведены для справки и могут быть изменены без предварительного уведомления.

Эффекты, не связанные с нарушением нормальной работы кондиционера

1. Кондиционер не работает

Кондиционер не включается сразу после нажатия кнопки «ON/OFF». Если горит индикатор рабочего состояния, то это указывает на нормальное функционирование кондиционера. Устройство защиты кондиционера от частых пусков не позволяет включать кондиционер ранее, чем через 3 минуты после его отключения. После включения кондиционера при низкой температуре наружного воздуха активируется система защиты от подачи холодного воздуха в помещение (См. раздел «Система защиты от подачи холодного воздуха»).

2. Из внутреннего блока выходит белый туман и холодный воздух

Кондиционер работает в режиме охлаждения в помещении с высокой влажностью (при наличии пыли и паров масла в воздухе). Из-за скопления грязи во внутреннем блоке поддержание температуры воздуха в помещении на заданном уровне может оказаться невозможным. В этом случае следует провести чистку внутреннего блока. Выполнять эту работу должен квалифицированный специалист. Сразу после отключения режима оттаивания из кондиционера, работающего в режиме нагрева, может выходить водяной пар.

3. Шум

При работе кондиционера могут быть слышны звуки текущей воды. Эти звуки вызваны течением хладагента по межблочным трубопроводам. Звуки текущей воды могут быть слышны при оттаивании кондиционера и сразу после его отключения. Эти звуки связаны с изменением расхода хладагента и прекращением его течения. При включении и отключении кондиционера могут быть слышны щелкающие звуки. Эти звуки вызваны тепловым расширением или сжатием пластмассовых деталей при изменении температуры корпуса.

4. Из внутреннего блока вылетает пыль

Это происходит при первом пуске кондиционера или после длительного перерыва в работе.

5. Кондиционер испускает неприятный запах

Кондиционер поглощает сигаретный дым, а также запах, исходящий от стен и мебели, и затем возвращает его в помещение.

6. Самопроизвольное переключение с режима охлаждения на режим вентиляции

Во избежание замораживания теплообменника кондиционер автоматически переключается в режим вентиляции и возвращается в режим охлаждения через довольно длительный интервал времени. При достижении заданной температуры воздуха компрессор отключается, и кондиционер продолжает работать в режиме вентиляции. При повышении температуры воздуха компрессор снова включается.

7. Переключение с режима нагрева в режим вентиляции

При достижении заданной температуры воздуха компрессор отключается, и кондиционер продолжает работать в режиме вентиляции. При снижении температуры воздуха компрессор снова включается.

8. При относительной влажности воздуха в помещении выше 80 % на поверхности кондиционера может образоваться конденсат.

9. Режим оттаивания

При обмерзании теплообменника наружного блока в режиме нагрева теплопроизводительность кондиционера снижается. Через некоторое время кондиционер автоматически переходит в режим оттаивания. При этом компрессор постоянно работает, а вентиляторы не вращаются. После завершения цикла оттаивания кондиционер возвращается в режим нагрева.

10. Режим нагрева

При работе в режиме нагрева кондиционер переносит тепло, содержащуюся в наружном воздухе, внутрь помещения.

При понижении температуры наружного воздуха теплопроизводительность кондиционера уменьшается, и температура обработанного воздуха понижается.

11. Система защиты от подачи холодного воздуха

Во избежание подачи в помещение холодного воздуха вентилятор внутреннего блока автоматически уменьшает скорость вращения или останавливается.

Это происходит в следующих случаях:

- Только что включился режим нагрева.
- Только что завершился цикл оттаивания.
- Очень низкая температура наружного воздуха.

12. Система защиты от частых пусков (трехминутная задержка)

При повторном пуске кондиционера сразу же после его отключения кондиционер включается только через 3 минуты.

УХОД И ОБСЛУЖИВАНИЕ

⚠ ВНИМАНИЕ!

Перед началом чистки кондиционера отключите его и извлеките вилку из розетки.

Чистка внутреннего блока

1. Для чистки внутреннего блока и пульта ДУ пользуйтесь сухой мягкой тканью.
2. Если поверхность внутреннего блока сильно загрязнена, смочите ткань холодной водой.

⚠ ВНИМАНИЕ!

- Не пользуйтесь для чистки кондиционера химическими моющими средствами и не допускайте попадания этих веществ на поверхность блока.
- Не пользуйтесь для чистки кондиционера абразивным порошком, бензином, растворителем, и другими химически активными веществами. В противном случае пластиковая поверхность кондиционера может повредиться или деформироваться.



Рис. А

Чистка воздушного фильтра

Загрязненные воздушные фильтры снижают производительность кондиционера, поэтому чистите их по возможности чаще.

1. Извлеките фильтр из пеленума кондиционера через сервисное отверстие, отжав защелки. Рис. А.
2. Очистите фильтр с помощью пылесоса. Если фильтр сильно загрязнен, сполосните его водой. Рис. 1, 2.
3. Установите фильтр в исходное положение и закройте сервисный люк.

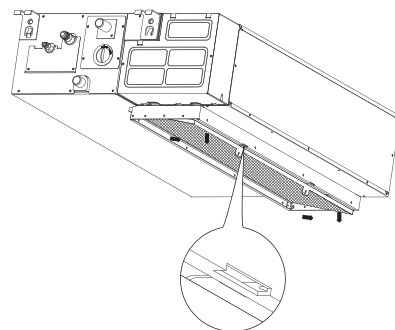
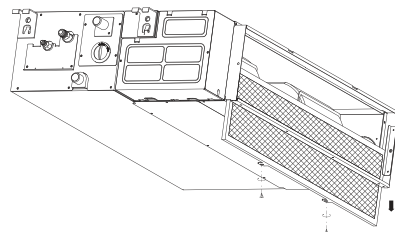

Рис. 1



Рис. 2

Техническое обслуживание

Уберите посторонние предметы, загромождающие воздухозаборную и воздуховыпускную решетки внутреннего и наружного блоков.

Хранение кондиционера по окончании сезона эксплуатации

1. Включите кондиционер на несколько часов в режиме вентиляции. Это позволит полностью просушить его внутренние полости.
2. Отключите кондиционер и извлеките вилку из розетки. Извлеките элементы питания из пульта дистанционного управления.
3. Механизмы наружного блока требуют регулярного осмотра и чистки, поэтому своевременно обращайтесь в сервисный центр.

Ремонт

Если ваш кондиционер работает неисправно, отключите его и обратитесь в сервисный центр.

⚠ ВНИМАНИЕ!

- Монтаж кондиционера должен быть осуществлен квалифицированным специалистом.
- Убедитесь, что параметры сети электропитания соответствуют электрическим характеристикам, указанным на заводской табличке кондиционера.

ТРАНСПОРТИРОВКА И ХРАНЕНИЕ

Прибор должен храниться в упаковке изготовителя в закрытом помещении при температуре +4 до +40 °С и относительной влажности до 85 % при температуре 25 °С.

Транспортирование и хранение прибора должно соответствовать указаниям манипуляционных знаков на упаковке.

При транспортировке должны быть исключены любые возможные удары и перемещения упаковки внутри транспортного средства.

КОМПЛЕКТАЦИЯ

Внутренний блок:

1. Внутренний блок, 1 шт.
2. Пульт проводной, 1 шт.
3. Удлинительный кабель для проводного пульта, 1 шт.
4. Комплект гаек для вальцовочных соединений внутреннего блока (на фреоновых трубках или отдельно), 1 комплект.
5. Инструкция, 1 шт.
6. Гарантийный талон.

Наружный блок:

1. Наружный блок, 1 шт.
2. Дренажный патрубок наружного блока и уплотнительное кольцо к нему, 1 шт.

Примечание: производитель оставляет за собой право изменять комплектацию без предварительного уведомления.

СРОК ЭКСПЛУАТАЦИИ

Срок эксплуатации прибора составляет 10 лет при условии соблюдения соответствующих правил по установке и эксплуатации.

ПРАВИЛА УТИЛИЗАЦИИ

По истечению срока службы прибор должен подвергаться утилизации в соответствии с нормами, правилами и способами, действующими в месте утилизации. Не выбрасывайте прибор вместе с бытовыми отходами. По истечении срока службы прибора, сдавайте его в пункт сбора для утилизации, если это предусмотрено нормами и правилами вашего региона. Это поможет избежать возможного влияния на окружающую среду и здоровье человека, а также будет способствовать повторному использованию ком-



понентов изделия. Информацию о том, где и как можно утилизировать прибор, можно получить от местных органов власти.

ДАТА ИЗГОТОВЛЕНИЯ

Дата изготовления указана на приборе.

СЕРТИФИКАЦИЯ ПРОДУКЦИИ

Товар соответствует требованиям:

ТР ТС 004/2011 «О безопасности низковольтного оборудования».

ТР ТС 010/2011 «О безопасности машин и оборудования».

ТР ТС 020/2011 «Электромагнитная совместимость технических средств».

Изготовитель:

“GD Midea Air-Conditioning Equipment Co. Ltd.”,
22 Lingang Road, Northern of No. 5
Industrial District Beijiao, Shunde,
Foshan, Guangdong, China.

«Джи Ди Мидеа Эйр-Кондишенинг Эквипмент Ко., Лтд.», 22 Линганг Роад, Нотерн Но 5 Индастриал Дистрикт Бэйцзяо, Шуньдэ, Фошань, Гуандун, Китай.

Импортер в РФ:

ООО «Компания БИС».
Юридический адрес: 119180, Россия,
г. Москва, ул. Большая Полянка,
д. 42, стр. 1, помещ. 7/5.
Тел.: 8 495 150-50-05
E-mail: climate@breez.ru

Произведено в Китае

royal.ru



royal.ru

